

Cabinete 1181630 440 V, 715 A, 30 kA, 4kl, 3F, T, IP 44
 Barra principal de 715 A, 1 barra de 40x10mm, 399 mm², Barra de Cu al 100%, barra de tierra al 100%, esportados sobre aisladores.

TABLERO ZONA DE SILOS – ALMACENAMIENTO – 440 V (CCM)

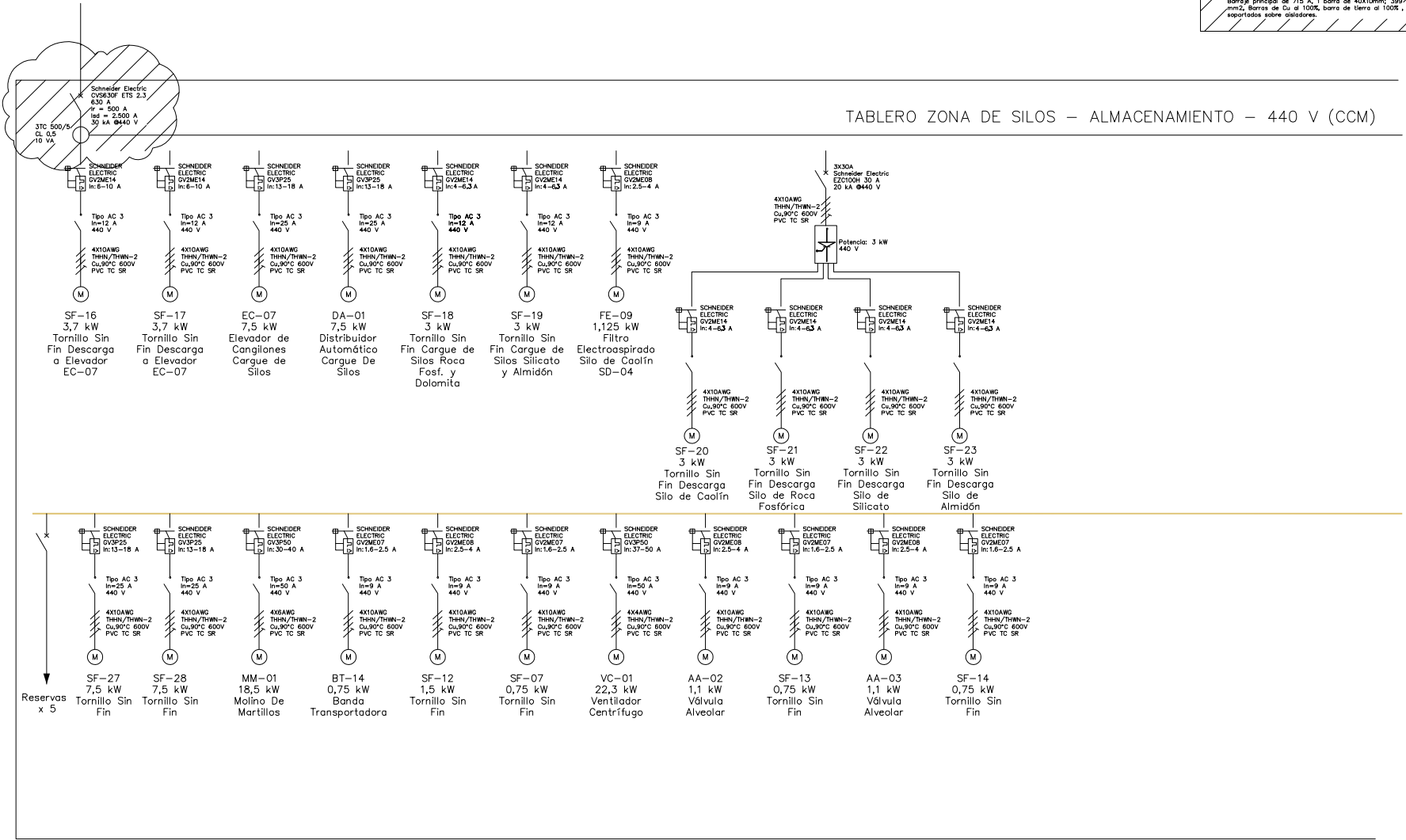

The label, box and all information contained on this plane are property of METALANDES S.A.S. and may not be reproduced, used or distributed without the permission of METALANDES S.A.S.

DISEÑO PLANO: K.DAZA	FECHA: 09/01/2025
DISEÑO: CLIENTE	FECHA:



CLIENTE: CORONA PROYECTO: PROYECTO AGROMIL CONTENIDO: UNIFILAR	ORDEN DE PRODUCCIÓN: 29473-1 TAB ZONA DE SILOS ALMACEN CCM 440VAC RESPONSABLE DEL PROYECTO: V. RESTREPO
--	---

VERSIÓN: 01 ESQUEMA: IU1
HOJA: 2 DE: 47
FECHA DE IMPRESIÓN: 02-27-2025

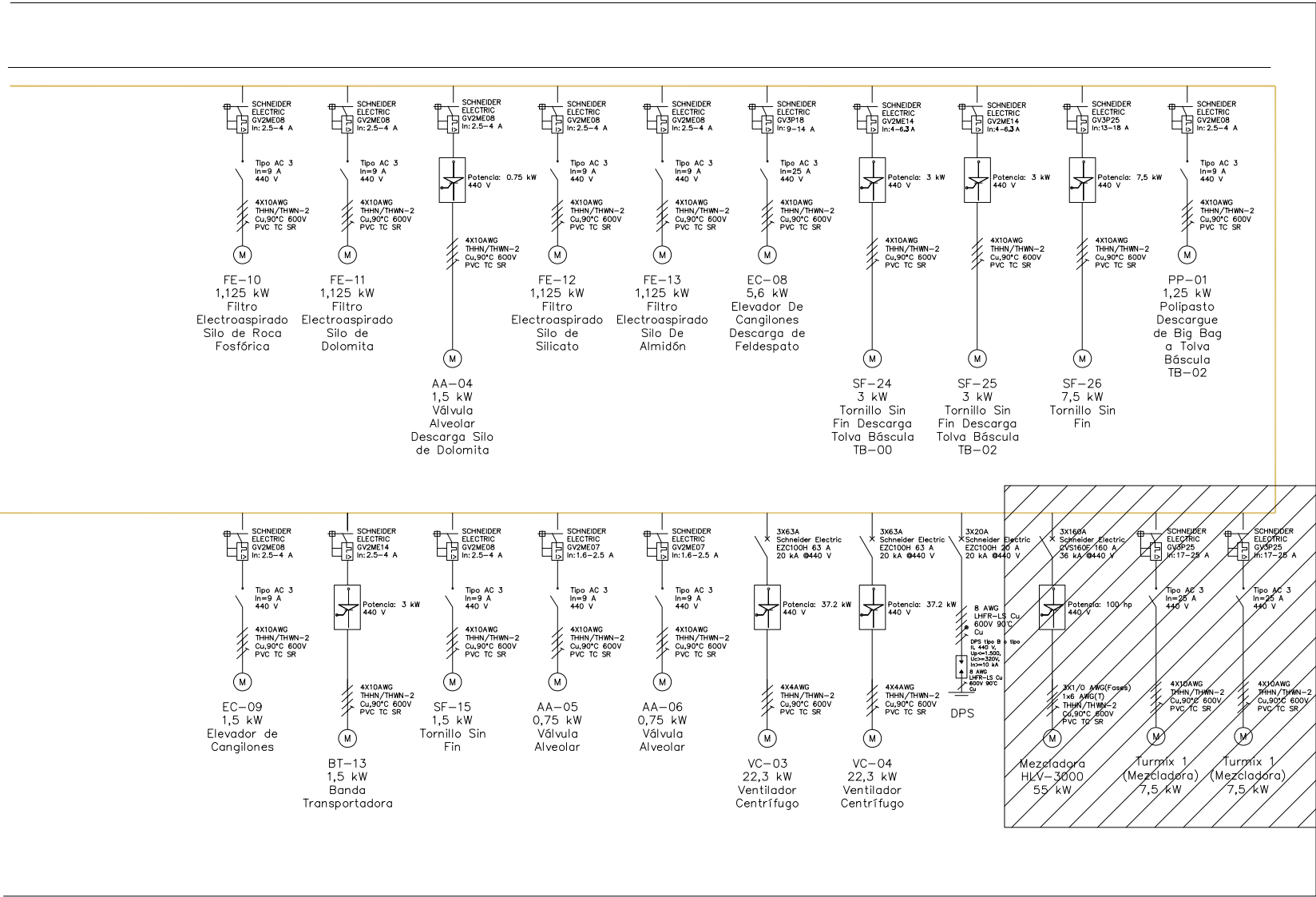

DISEÑO PLANO: K.DAZA DISEÑO: CLIENTE	FECHA: 09/01/2025 FECHA:
--	--------------------------------



CLIENTE: CORONA PROYECTO: PROYECTO AGROMIL CONTENIDO: UNIFILAR	ORDEN DE PRODUCCIÓN: 29473-1 TAB ZONA DE SILOS ALMACEN CCM 440VAC RESPONSABLE DEL PROYECTO: V. RESTREPO
--	---

VERSIÓN: 01 ESQUEMA: IU2 HOJA: 3 DE: 47 FECHA DE IMPRESIÓN: 02-27-2025

Copyright (C) Metalandes S.A.S. 2018 All Rights Reserved

El rótulo, cajetín y toda la información contenida en este plano son propiedad de METALANDES S.A.S. y no pueden ser usados, copiados, distribuidos o utilizados sin el consentimiento expreso de METALANDES S.A.S.

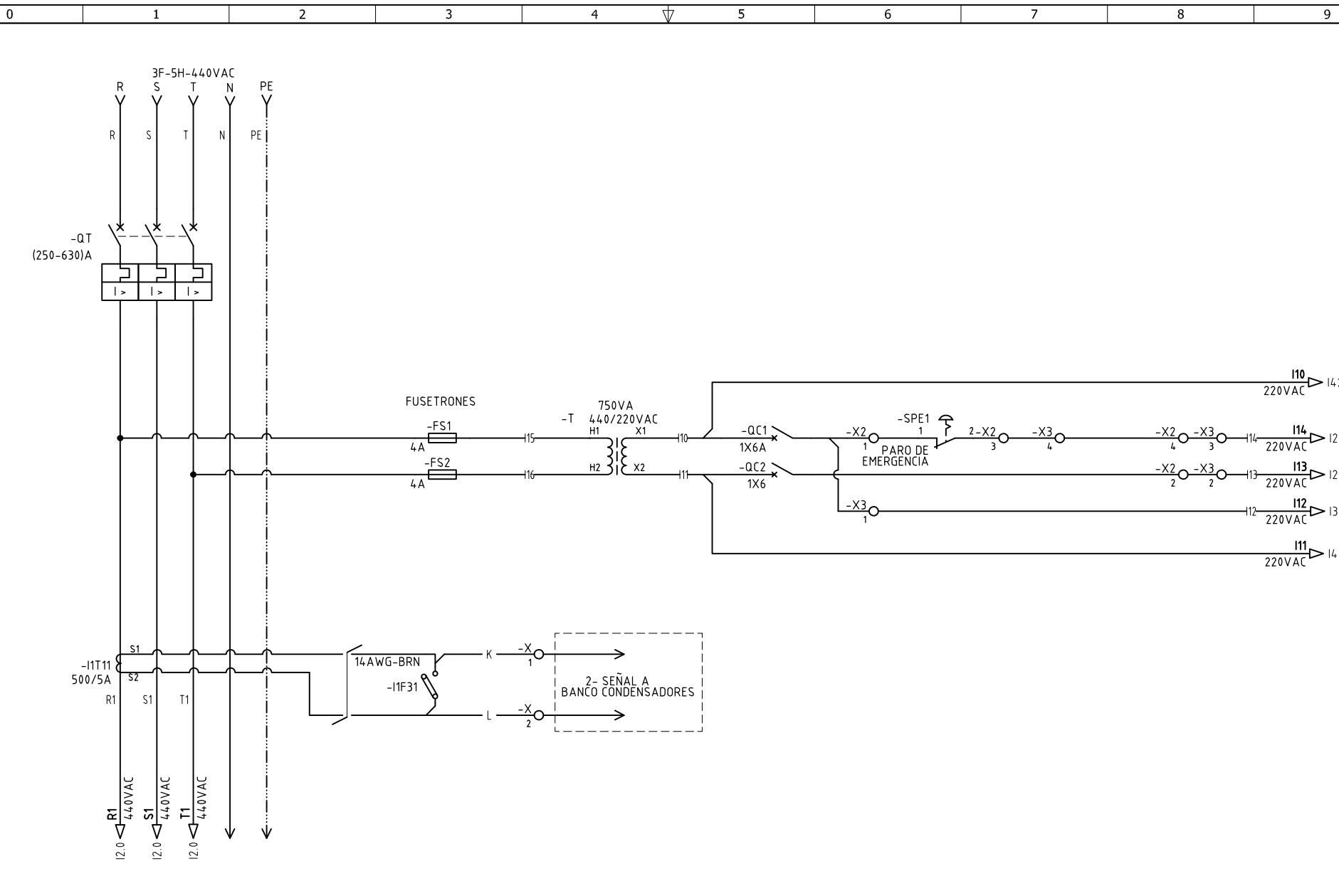

DISEÑO PLANO:	FECHA:
K.DAZA	09/01/2025
DISEÑO:	FECHA:
CLIENTE	



METALANDES S.A.S

CLIENTE: CORONA
PROYECTO: PROYECTO AGROMIL
CONTENIDO: POTENCIA Y CONTROL
RUTA DE ARCHIVO: D:\1.TEMP DIBUJO\2024\C\CORONA\OP 29473 PROYECTO AGROMIL\ELECTRICOS\11 POTENCIA Y CONTROL .dwg

ORDEN DE PRODUCCIÓN: 29473-1	VERSIÓN: 01
TAB ZONA DE SILOS ALMACEN CCM 440VAC	ESQUEMA: I1
RESPONSABLE DEL PROYECTO: V. RESTREPO	HOJA: 4 DE: 47
	FECHA DE IMPRESIÓN: 02-27-2025

Copyright (C) Metalandes S.A.S. 2018 All Rights Reserved

El rótulo, cajetín y toda la información contenida en este plano son propiedad de METALANDES S.A.S. y no pueden ser usados, copiados, distribuidos ni difundidos sin el consentimiento de METALANDES S.A.S.

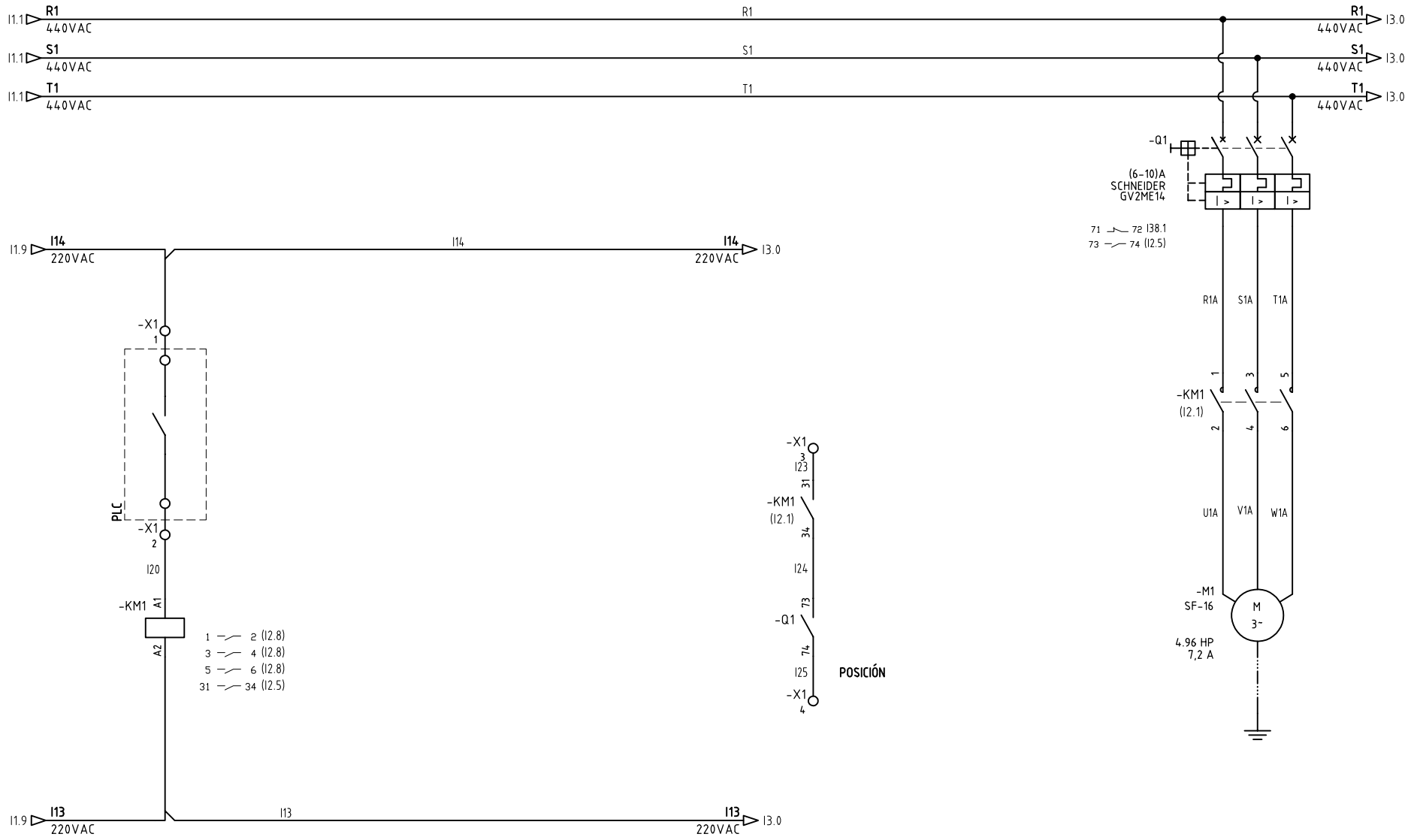

DISEÑO PLANO:	FECHA:
K.DAZA	09/01/2025
DISEÑO:	FECHA:
CLIENTE	



METALANDES S.A.S

CLIENTE: CORONA	ORDEN DE PRODUCCIÓN: 29473-1
PROYECTO: PROYECTO AGROMIL	TAB ZONA DE SILOS
CONTENIDO: POTENCIA Y CONTROL	ALMACEN CCM 440VAC
	RESPONSABLE DEL PROYECTO:
	V. RESTREPO

VERSIÓN: 01
ESQUEMA: I2
HOJA: 5
DE: 47
FECHA DE IMPRESIÓN:
02-27-2025

RUTA DE ARCHIVO: D:\1.TEMP DIBUJO\2024\C\CORONA\OP 29473 PROYECTO AGROMIL\ELECTRICOS\I2 POTENCIA Y CONTROL .dwg

Copyright (C) Metalandes S.A.S. 2018 All Rights Reserved

The label, box and all information contained on this plane are property of METALANDES S.A.S. No part of this document may be used or distributed without the permission of Metalandes S.A.S.

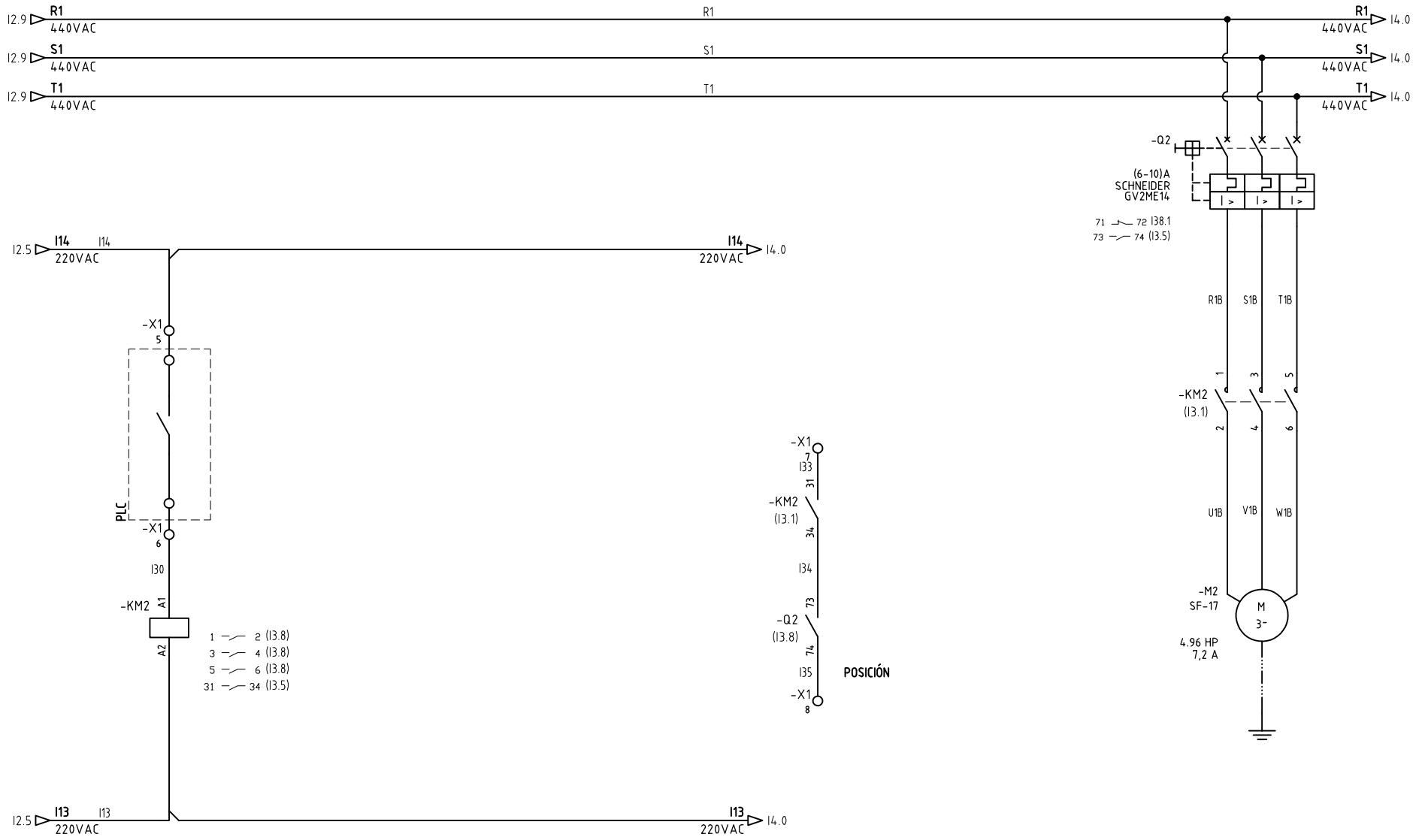

DISEÑO PLANO:	FECHA:
K.DAZA	09/01/2025
DISEÑO:	FECHA:
CLIENTE	



METALANDES S.A.S

CLIENTE: CORONA	ORDEN DE PRODUCCIÓN: 29473-1
PROYECTO: PROYECTO AGROMIL	TAB ZONA DE SILOS
CONTENIDO: POTENCIA Y CONTROL	ALMACEN CCM 440VAC
	RESPONSABLE DEL PROYECTO:
	V. RESTREPO
RUTA DE ARCHIVO: D:\1.TEMP DIBUJO\2024\C\CORONA\OP 29473 PROYECTO AGROMIL\ELECTRICOS\I3 POTENCIA Y CONTROL.dwg	FECHA DE IMPRESIÓN:
	02-27-2025

VERSIÓN: 01
ESQUEMA: I3
HOJA: 6
DE: 47
FECHA DE IMPRESIÓN:
02-27-2025

Copyright (C) Metalandes S.A.S. 2018 All Rights Reserved

The label, box and all information contained on this plane are property of METALANDES S.A.S. No part of this document may be used or distributed without the permission of Metalandes S.A.S.

El rótulo, cajetín y toda la información contenida en este plano son propiedad de METALANDES S.A.S. No parte de este documento puede ser usado o distribuido sin el debido permiso de Metalandes S.A.S.

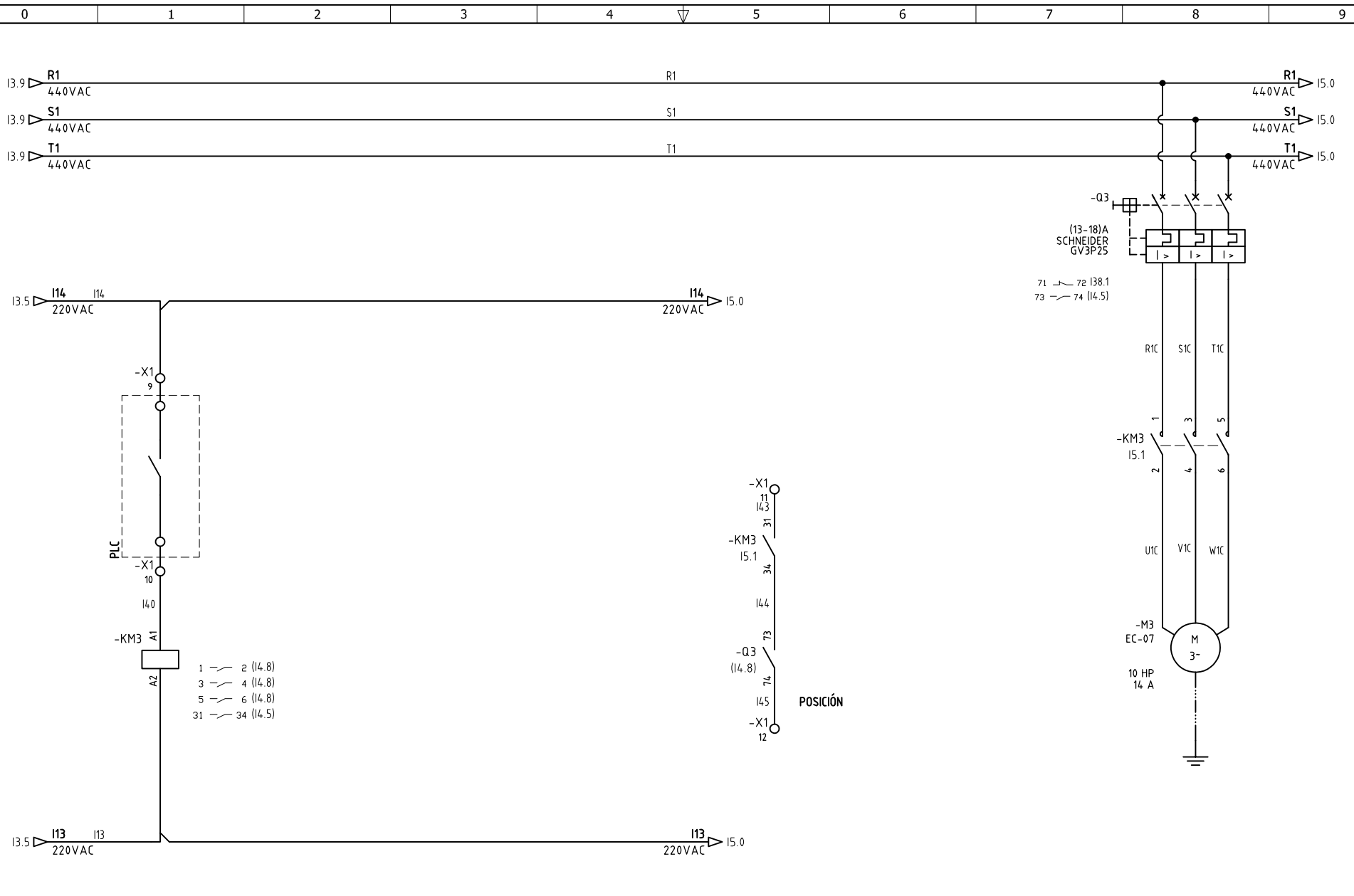

DISEÑO PLANO:	FECHA:
K.DAZA	09/01/2025
DISEÑO:	FECHA:
CLIENTE	



METALANDES S.A.S

CLIENTE: CORONA	ORDEN DE PRODUCCIÓN: 29473-1
PROYECTO: PROYECTO AGROMIL	TAB ZONA DE SILOS
CONTENIDO: POTENCIA Y CONTROL	ALMACEN CCM 440VAC
	RESPONSABLE DEL PROYECTO:
	V. RESTREPO
RUTA DE ARCHIVO: D:\1.TEMP DIBUJO\2024\C\CORONA\OP 29473 PROYECTO AGROMIL\ELECTRICOS\14 POTENCIA Y CONTROL .dwg	VERSIÓN: 01

ESQUEMA: 14
HOJA: 7
DE: 47
FECHA DE IMPRESIÓN: 02-27-2025

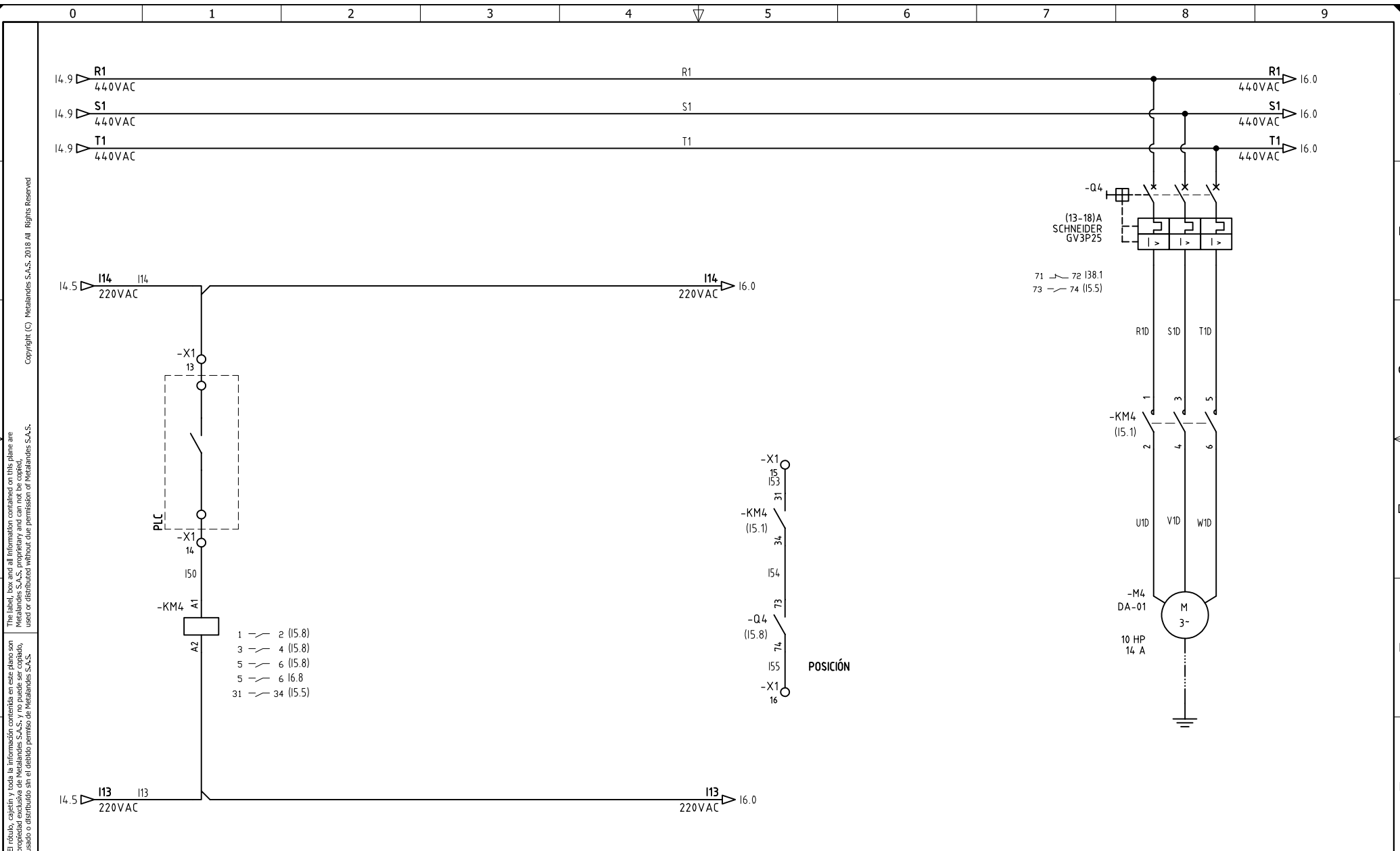

Copyright (C) Metalandes S.A.S. 2018 All Rights Reserved

The label, box and all information contained on this plane are property of METALANDES S.A.S. No part of this drawing may be used or distributed without the permission of Metalandes S.A.S.

El rótulo, cajetín y toda la información contenida en este plano son propiedad de METALANDES S.A.S. No parte de este dibujo puede usarse o distribuirse sin el debido permiso de Metalandes S.A.S.

DISEÑO PLANO:	FECHA:
K.DAZA	09/01/2025
DISEÑO:	FECHA:
CLIENTE	



METALANDES S.A.S

CLIENTE: CORONA
PROYECTO: PROYECTO AGROMIL
CONTENIDO: POTENCIA Y CONTROL
RUTA DE ARCHIVO: D:\1.TEMP DIBUJO\2024\C\CORONA\OP 29473 PROYECTO AGROMIL\ELECTRICOS\15 POTENCIA Y CONTYROL .dwg

ORDEN DE PRODUCCIÓN: 29473-1	VERSIÓN: 01
TAB ZONA DE SILOS ALMACEN CCM 440VAC	ESQUEMA: 15
RESPONSABLE DEL PROYECTO: V. RESTREPO	HOJA: 8
	DE: 47
	FECHA DE IMPRESIÓN: 02-27-2025

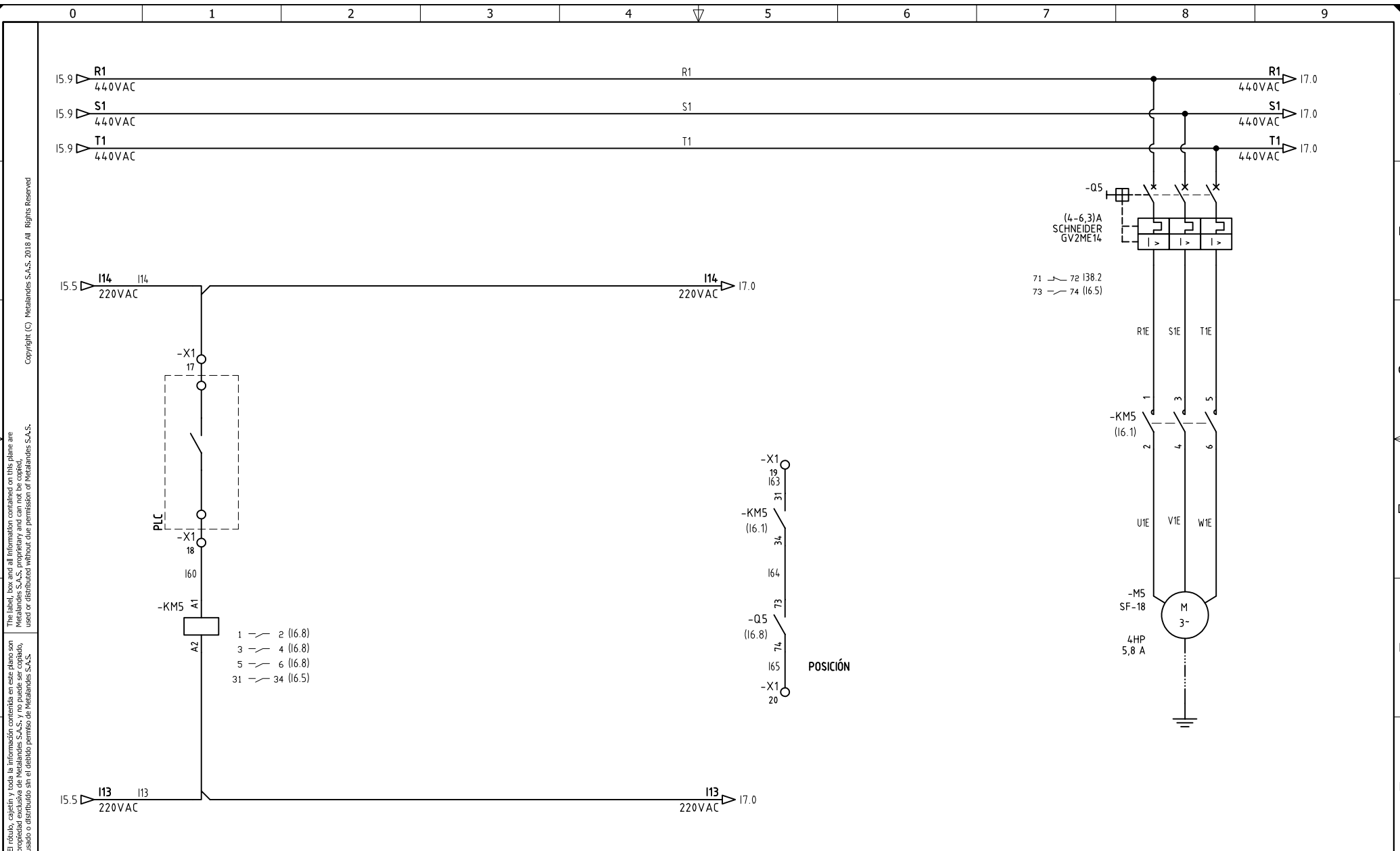

The label, box and all information contained on this plane are property of METALANDES S.A.S. and shall not be used, copied, used or distributed without the permission of METALANDES S.A.S.

DISEÑO PLANO:	FECHA:
K.DAZA	09/01/2025
DISEÑO:	FECHA:
CLIENTE	



METALANDES S.A.S

CLIENTE: CORONA
PROYECTO: PROYECTO AGROMIL
CONTENIDO: POTENCIA Y CONTROL

ORDEN DE PRODUCCIÓN: 29473-1
TAB ZONA DE SILOS ALMACEN CCM 440VAC
RESPONSABLE DEL PROYECTO: V. RESTREPO

VERSIÓN: 01
ESQUEMA: 16
HOJA: 9
DE: 47
FECHA DE IMPRESIÓN: 02-27-2025

RUTA DE ARCHIVO: D:\1.TEMP DIBUJO\2024\C\CORONA\OP 29473 PROYECTO AGROMIL\ELECTRICOS\16 POTENCIA Y CONTROL.dwg

Copyright (C) Metalandes S.A.S. 2018 All Rights Reserved

El rótulo, cajetín y toda la información contenida en este plano son propiedad de METALANDES S.A.S. y no pueden ser usados, copiados, distribuidos ni difundidos sin el debido permiso de METALANDES S.A.S.

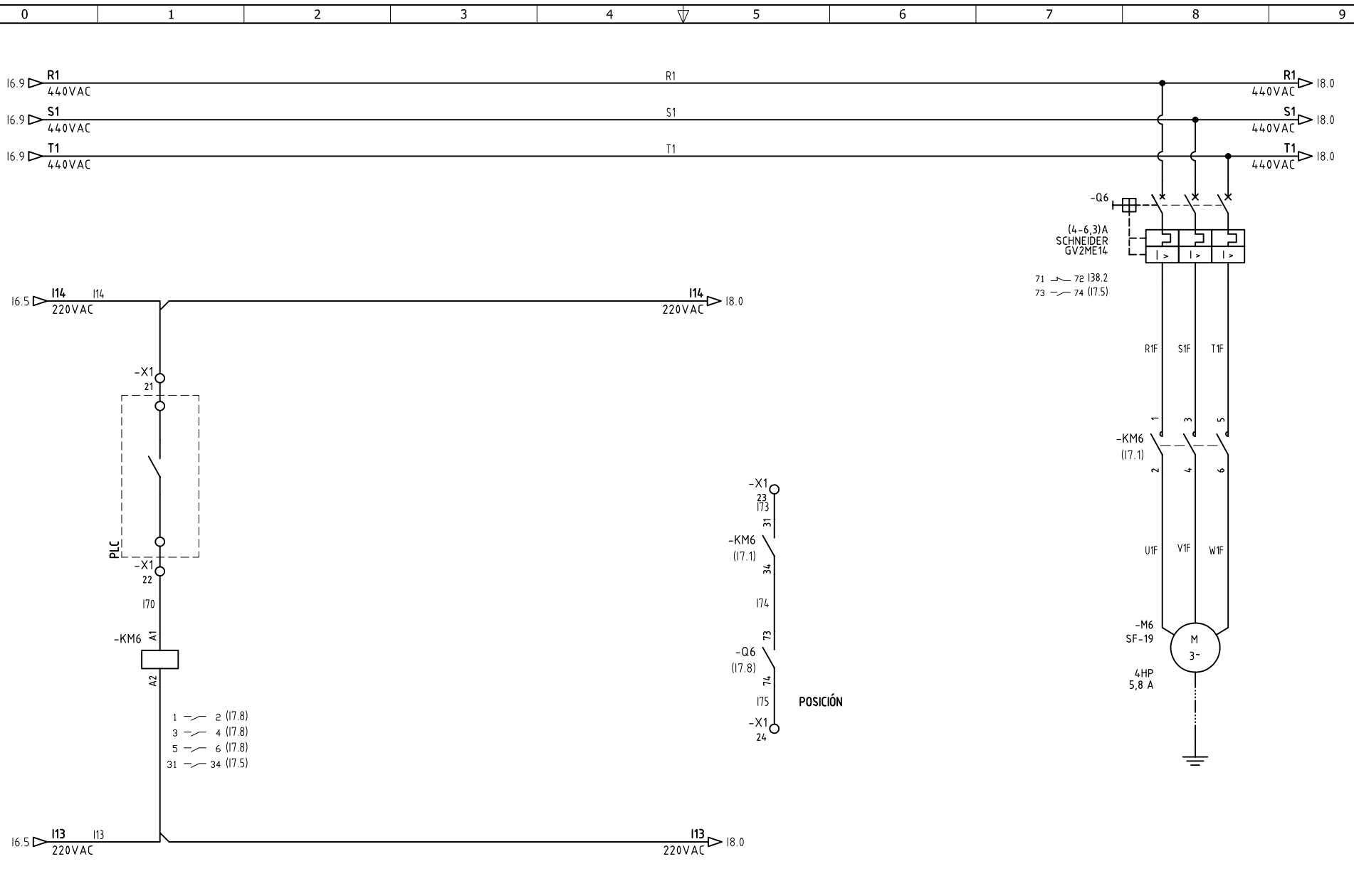

DISEÑO PLANO:	FECHA:
K.DAZA	09/01/2025
DISEÑO:	FECHA:
CLIENTE	



METALANDES S.A.S

CLIENTE: CORONA
PROYECTO: PROYECTO AGROMIL
CONTENIDO: POTENCIA Y CONTROL
RUTA DE ARCHIVO: D:\1.TEMP DIBUJO\2024\C\CORONA\OP 29473 PROYECTO AGROMIL\ELECTRICOS\17 POTENCIA Y CONTROL .dwg

ORDEN DE PRODUCCIÓN: 29473-1	VERSIÓN: 01
TAB ZONA DE SILOS ALMACEN CCM 440VAC	ESQUEMA: 17
RESPONSABLE DEL PROYECTO: V. RESTREPO	HOJA: 10
	DE: 47
	FECHA DE IMPRESIÓN: 02-27-2025

Copyright (C) Metalandes S.A.S. 2018 All Rights Reserved

El rótulo, cajetín y toda la información contenida en este plano son propiedad de METALANDES S.A.S. y no pueden ser usados, copiados, distribuidos ni difundidos sin el debido permiso de METALANDES S.A.S.

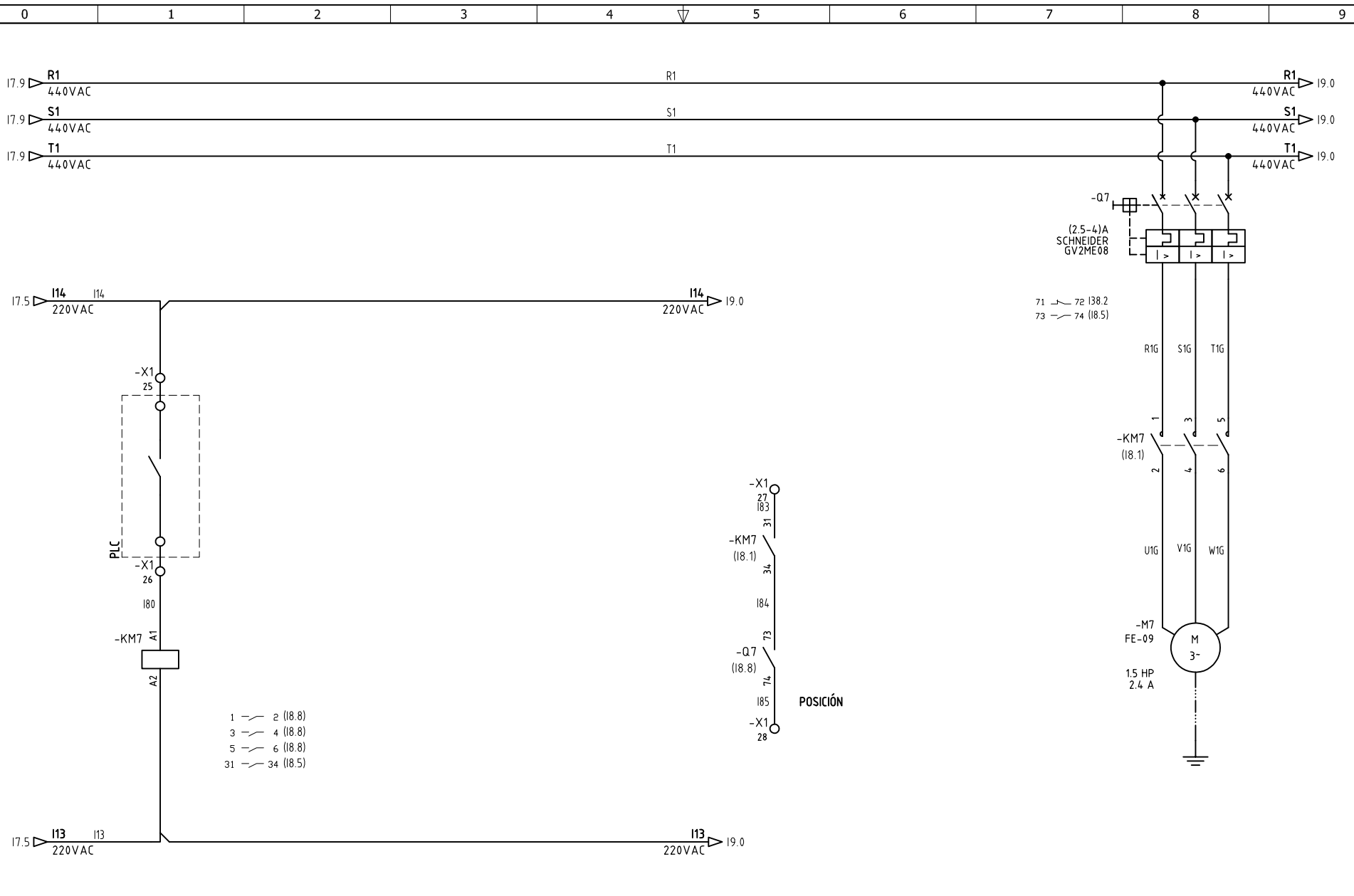

- 1 — 2 (18.8)
- 3 — 4 (18.8)
- 5 — 6 (18.8)
- 31 — 34 (18.5)

POSICIÓN

DISEÑO PLANO:	FECHA:
K.DAZA	09/01/2025
DISEÑO:	FECHA:
CLIENTE	



METALANDES S.A.S

CLIENTE: CORONA	ORDEN DE PRODUCCIÓN: 29473-1
PROYECTO: PROYECTO AGROMIL	TAB ZONA DE SILOS
CONTENIDO: POTENCIA Y CONTROL	ALMACEN CCM 440VAC
	RESPONSABLE DEL PROYECTO:
	V. RESTREPO
	FECHA DE IMPRESIÓN:
	02-27-2025

VERSIÓN: 01
ESQUEMA: 18
HOJA: 11
DE: 47
FECHA DE IMPRESIÓN:
02-27-2025

RUTA DE ARCHIVO: D:\1.TEMP DIBUJO\2024\C\CORONA\OP 29473 PROYECTO AGROMIL\ELECTRICOS\18 POTENCIA Y CONTROL.dwg

Copyright (C) Metalandes S.A.S. 2018. All Rights Reserved

The label, box and all information contained on this plane are property of Metalandes S.A.S. and no part of it may be reproduced, used or distributed without the permission of Metalandes S.A.S.

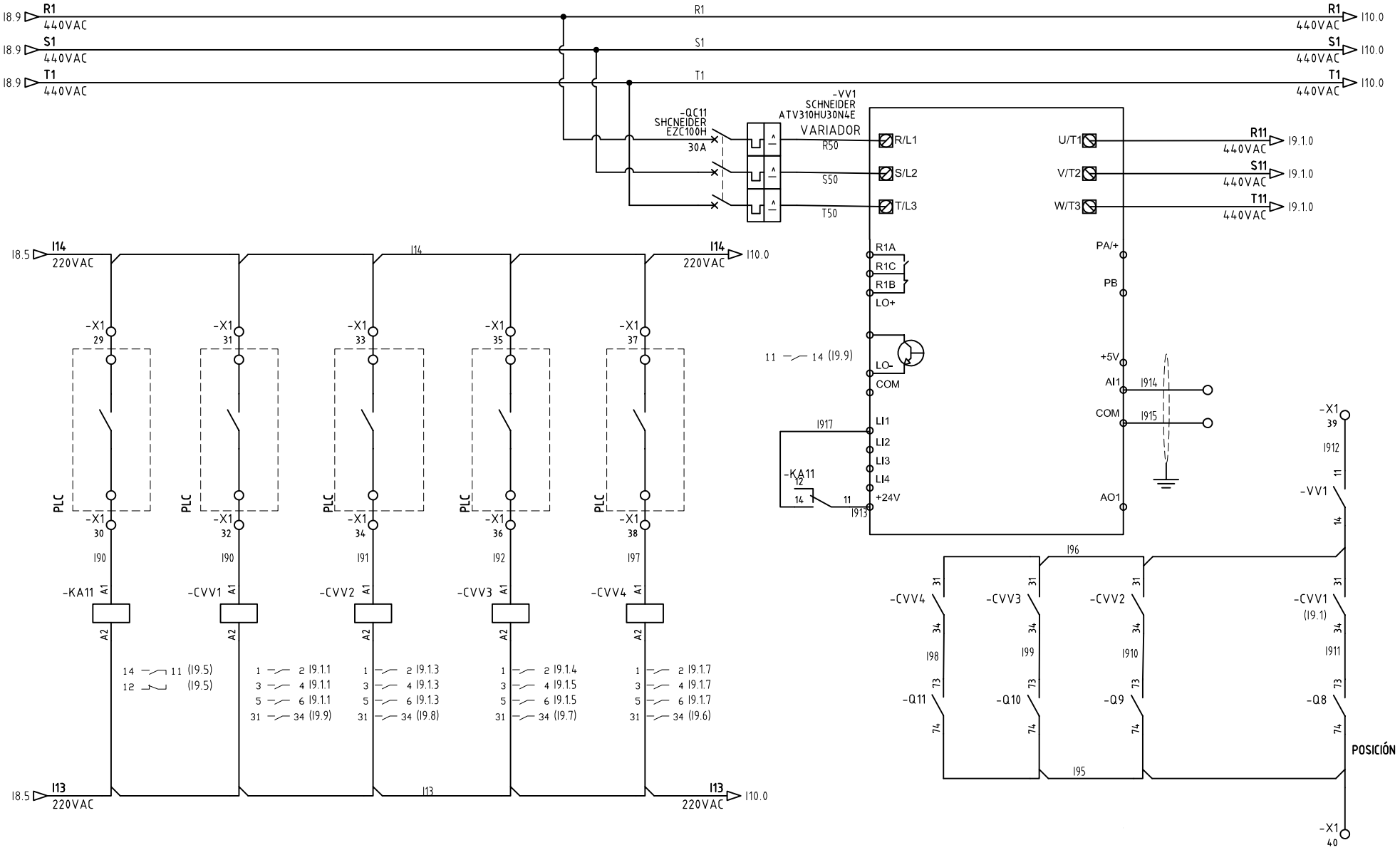

DISEÑO PLANO:	FECHA:
K.DAZA	09/01/2025
DISEÑO:	FECHA:
CLIENTE	



CLIENTE: CORONA
PROYECTO: PROYECTO AGROMIL
CONTENIDO: POTENCIA Y CONTROL
RUTA DE ARCHIVO: D:\1.TEMP DIBUJO\2024\C\CORONA\OP 29473 PROYECTO AGROMIL\ELECTRICOS\19 POTENCIA Y CONTROL .dwg

ORDEN DE PRODUCCIÓN: 29473-1	VERSIÓN: 01
TAB ZONA DE SILOS	ESQUEMA: 19
ALMACEN CCM 440VAC	HOJA: 12
RESPONSABLE DEL PROYECTO:	DE: 47
V. RESTREPO	FECHA DE IMPRESIÓN:
	02-27-2025

The label, box and all information contained on this plane are property of METALANDES S.A.S. and are not to be reproduced, used or distributed without the permission of METALANDES S.A.S.

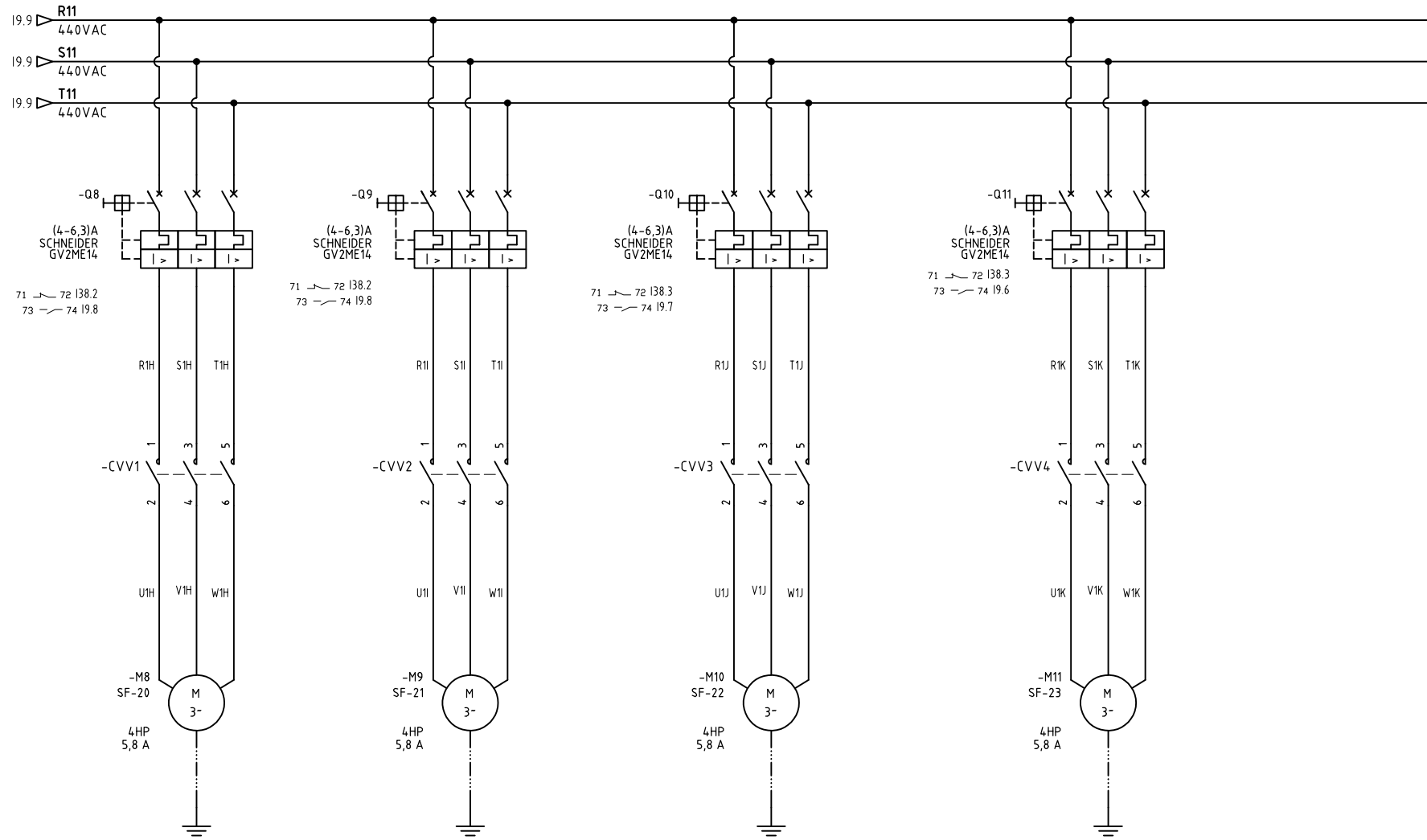

Copyright (C) Metalandes S.A.S. 2018 All Rights Reserved

El rótulo, cajetín y toda la información contenida en este plano son propiedad de METALANDES S.A.S. y no pueden ser reproducidos, usados o distribuidos sin el debido permiso de METALANDES S.A.S.

DISEÑO PLANO:	FECHA:
K.DAZA	09/01/2025
DISEÑO:	FECHA:
CLIENTE	



METALANDES S.A.S

CLIENTE: CORONA
PROYECTO: PROYECTO AGROMIL
CONTENIDO: POTENCIA Y CONTROL
RUTA DE ARCHIVO: D:\1.TEMP DIBUJO\2024\C\CORONA\OP 29473 PROYECTO AGROMIL\ELECTRICOS\I9.1 POTENCIA Y CONTROL .dwg

ORDEN DE PRODUCCIÓN: 29473-1	VERSIÓN: 01
TAB ZONA DE SILOS ALMACEN CCM 440VAC	ESQUEMA: I9.1
RESPONSABLE DEL PROYECTO: V. RESTREPO	HOJA: 13
	DE: 47
	FECHA DE IMPRESIÓN: 02-27-2025

Copyright (C) Metalandes S.A.S. 2018 All Rights Reserved

The label, box and all information contained on this plane are property of Metalandes S.A.S. and no part of this drawing may be used or distributed without the permission of Metalandes S.A.S.

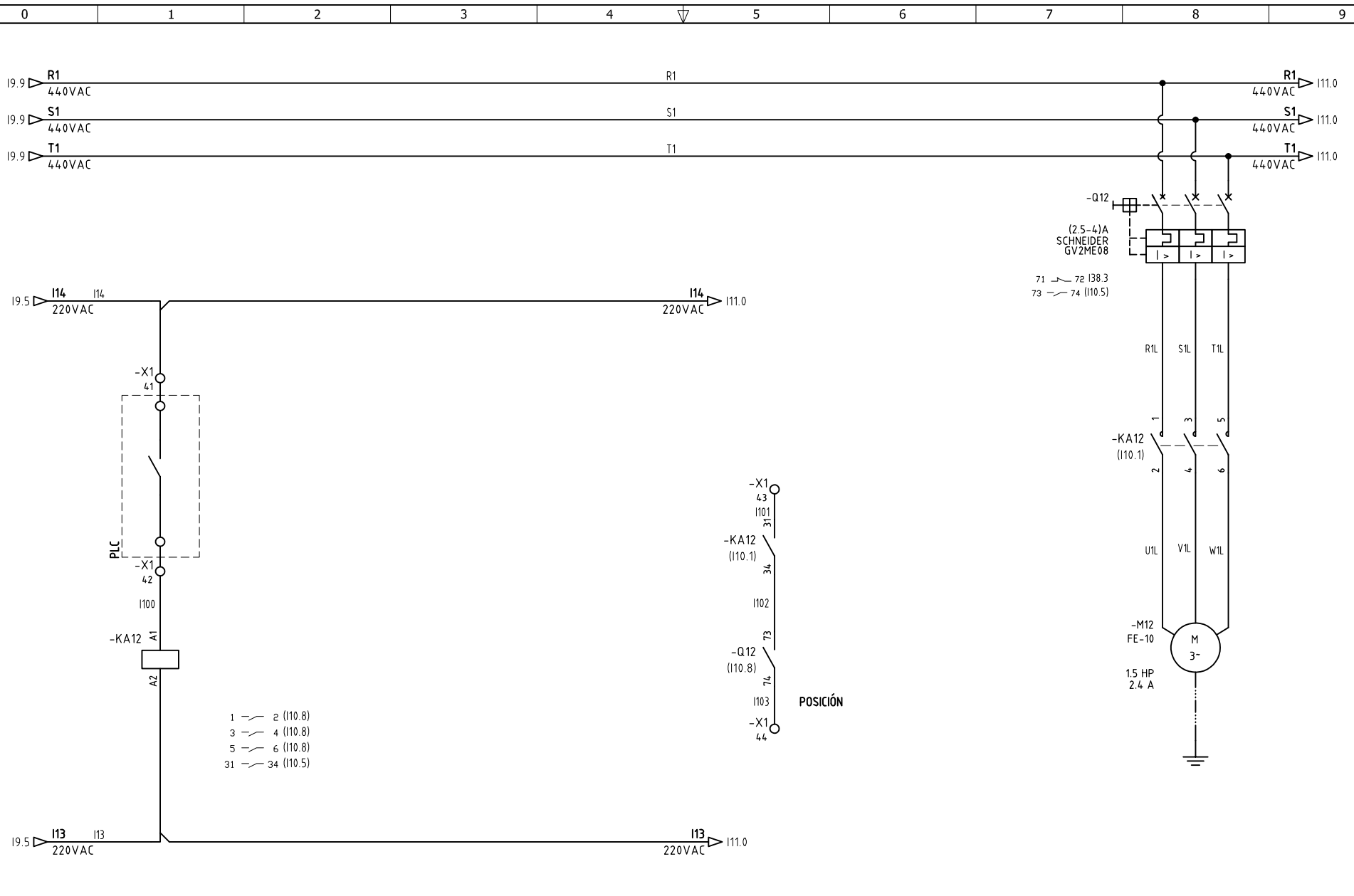

DISEÑO PLANO:	FECHA:
K.DAZA	09/01/2025
DISEÑO:	FECHA:
CLIENTE	



METALANDES S.A.S

CLIENTE: CORONA
PROYECTO: PROYECTO AGROMIL
CONTENIDO: POTENCIA Y CONTROL
RUTA DE ARCHIVO: D:\1.TEMP DIBUJO\2024\C\CORONA\OP 29473 PROYECTO AGROMIL\ELECTRICOS\I10 POTENCIA Y CONTROL .dwg

ORDEN DE PRODUCCIÓN: 29473-1
TAB ZONA DE SILOS ALMACEN CCM 440VAC
RESPONSABLE DEL PROYECTO: V. RESTREPO

VERSIÓN: 01
ESQUEMA: I10
HOJA: 14
DE: 47
FECHA DE IMPRESIÓN: 02-27-2025

Copyright (C) Metalandes S.A.S. 2018. All Rights Reserved

The label, box and all information contained on this plane are property of Metalandes S.A.S. No part of this document may be used or distributed without the permission of Metalandes S.A.S.

El rótulo, cajetín y toda la información contenida en este plano son propiedad de Metalandes S.A.S. No parte de este documento puede ser usado o distribuido sin el debido permiso de Metalandes S.A.S.

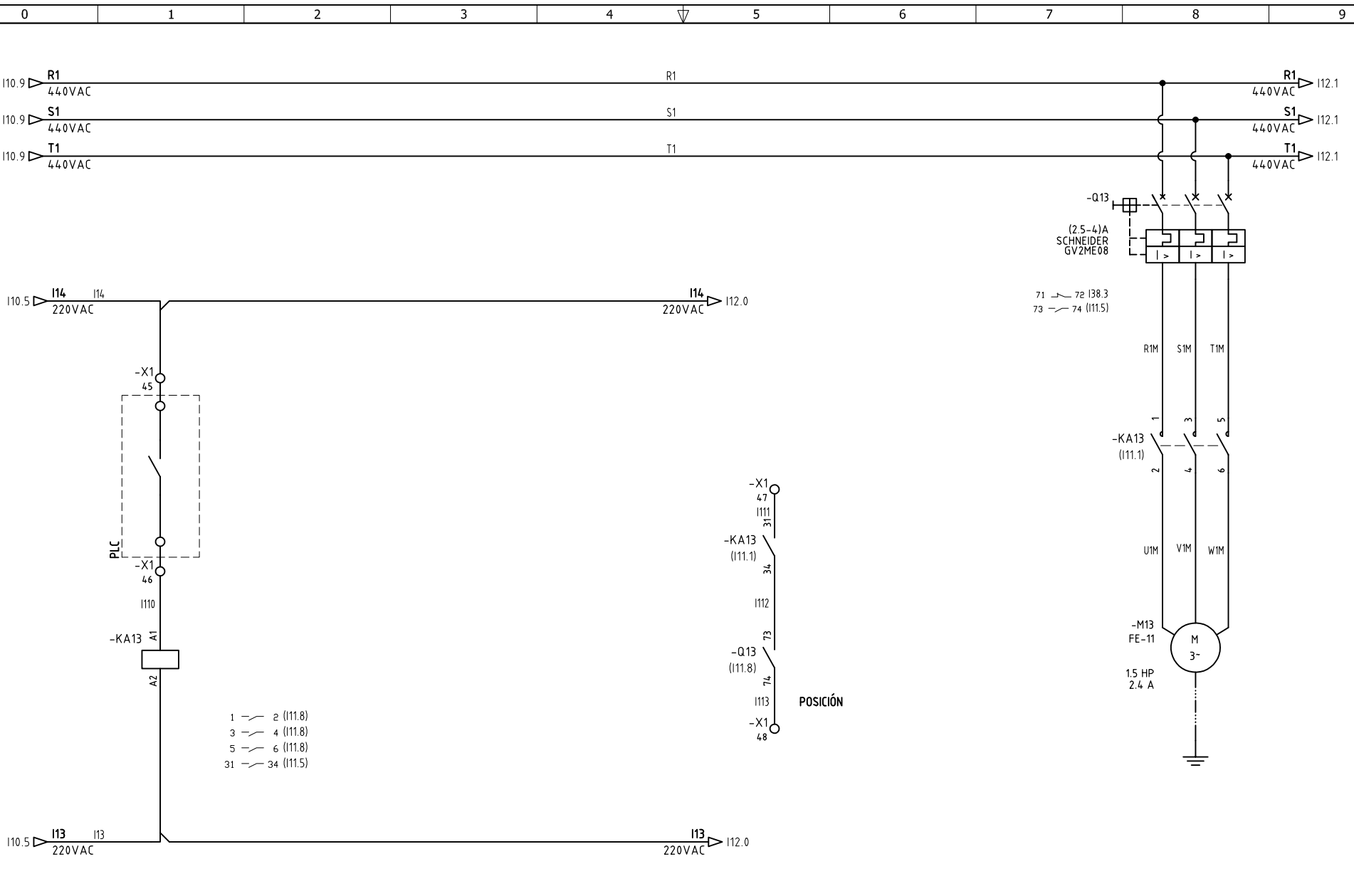

- 1 — 2 (I11.8)
- 3 — 4 (I11.8)
- 5 — 6 (I11.8)
- 31 — 34 (I11.5)

POSICIÓN



METALANDES S.A.S

DISEÑO PLANO:	FECHA:
K.DAZA	09/01/2025
DISEÑO:	FECHA:
CLIENTE	

CLIENTE: CORONA	ORDEN DE PRODUCCIÓN: 29473-1
PROYECTO: PROYECTO AGROMIL	TAB ZONA DE SILOS
CONTENIDO: POTENCIA Y CONTROL	ALMACEN CCM 440VAC
	RESPONSABLE DEL PROYECTO:
	V. RESTREPO

VERSIÓN: 01
ESQUEMA: I11
HOJA: 15
DE: 47
FECHA DE IMPRESIÓN: 02-27-2025

RUTA DE ARCHIVO: D:\1.TEMP DIBUJO\2024\C\CORONA\OP 29473 PROYECTO AGROMIL\ELECTRICOS\I1.1 POTENCIA Y CONTROL .dwg

Copyright (C) Metalandes S.A.S. 2018. All Rights Reserved

The label, box and all information contained on this plane are property of Metalandes S.A.S. and no part of it may be reproduced, used or distributed without the permission of Metalandes S.A.S.

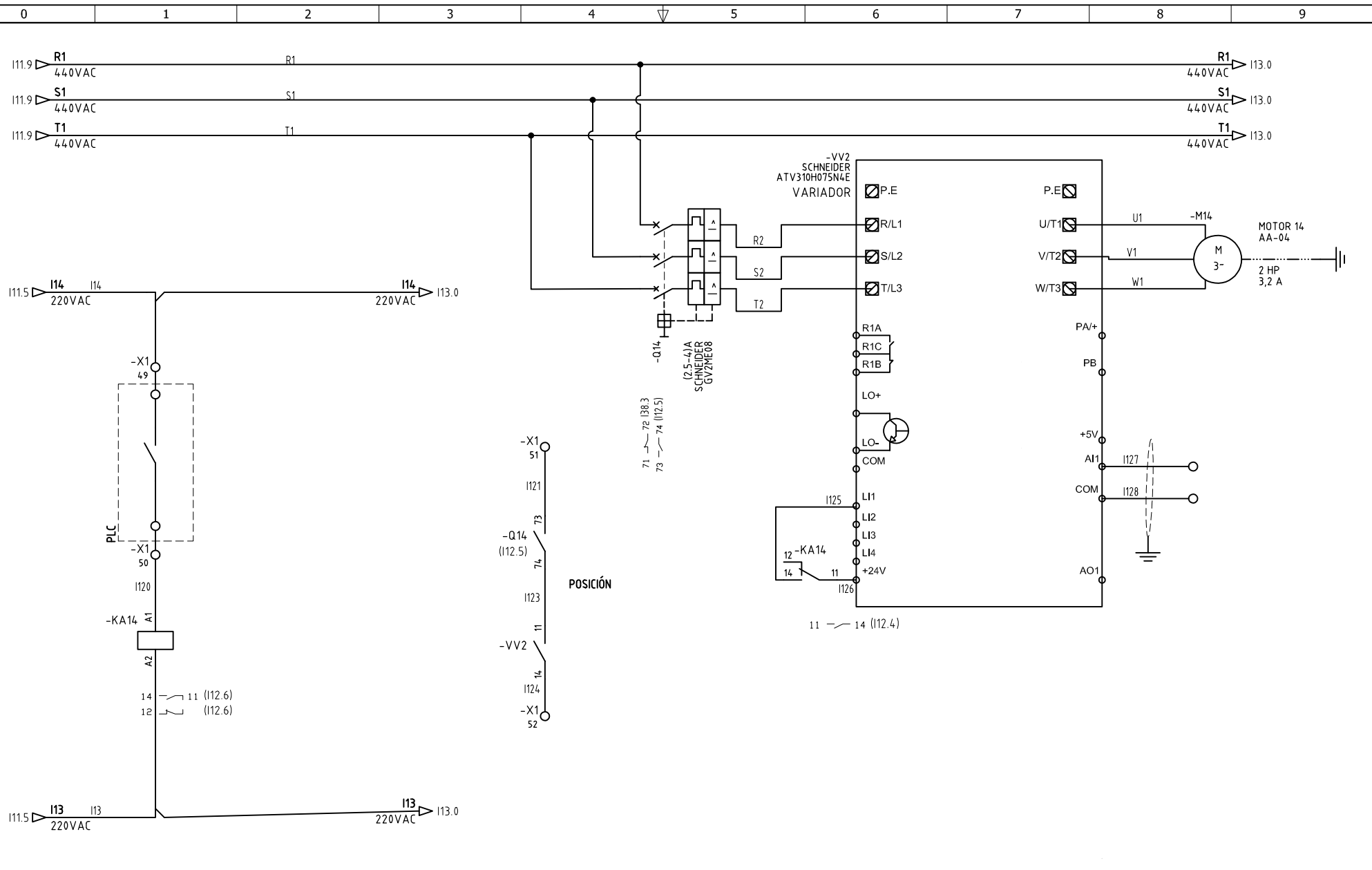

DISEÑO PLANO:	FECHA:
K.DAZA	09/01/2025
DISEÑO:	FECHA:
CLIENTE	



CLIENTE: CORONA	ORDEN DE PRODUCCIÓN: 29473-1
PROYECTO: PROYECTO AGROMIL	TAB ZONA DE SILOS
CONTENIDO: POTENCIA Y CONTROL	ALMACEN CCM 440VAC
	RESPONSABLE DEL PROYECTO:
	V. RESTREPO

VERSIÓN: 01
ESQUEMA: I12
HOJA: 16
DE: 47
FECHA DE IMPRESIÓN:
02-27-2025

RUTA DE ARCHIVO: D:\1.TEMP DIBUJO\2024\C\CORONA\OP 29473 PROYECTO AGROMIL\ELECTRICOS\I12 POTENCIA Y CONTROL .dwg

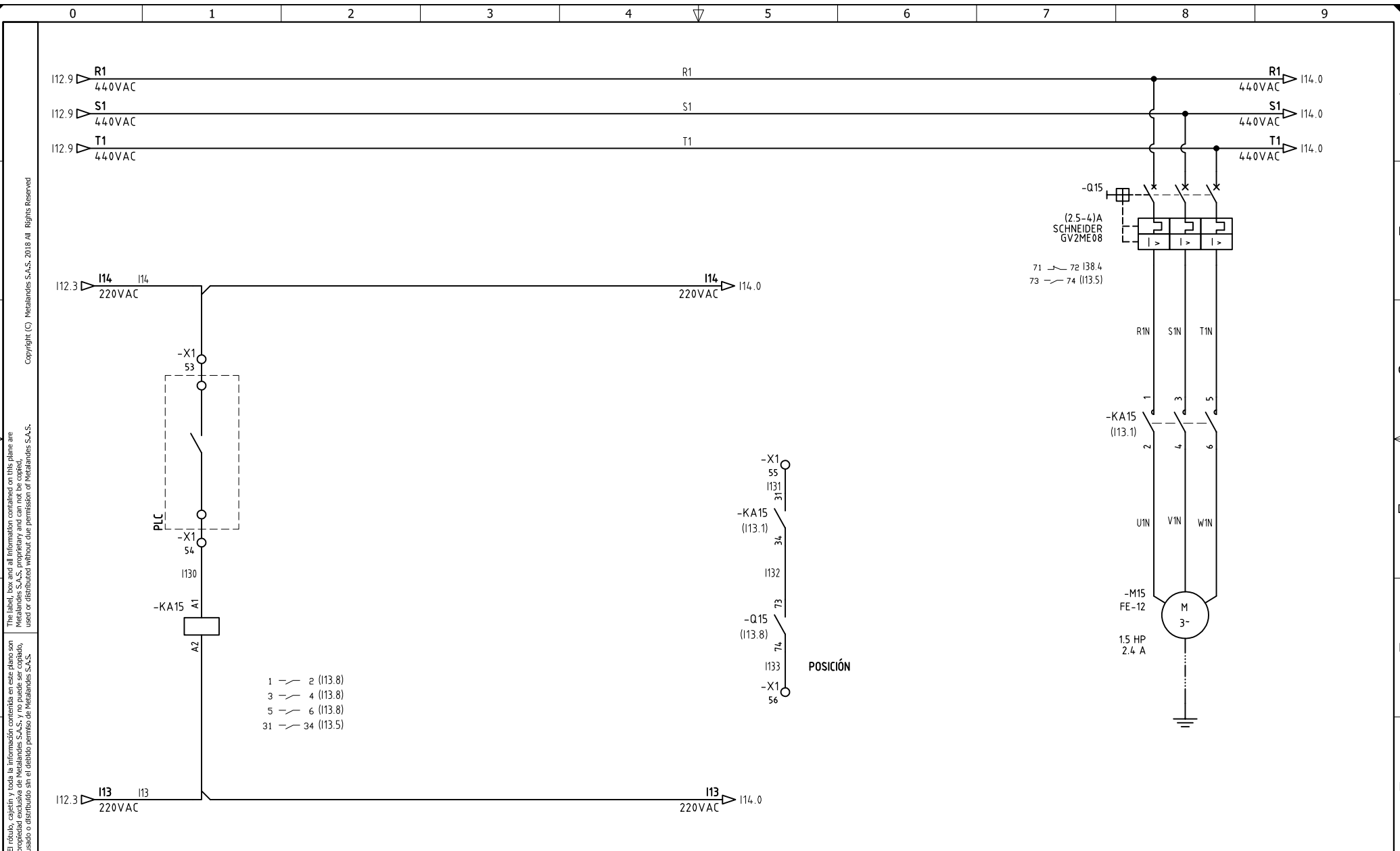

El rótulo, cajetín y toda la información contenida en este plano son propiedad de METALANDES S.A.S. y no pueden ser usados, copiados, distribuidos ni utilizados sin el consentimiento expreso de METALANDES S.A.S.
 Copyright (C) Metalandes S.A.S. 2018 All Rights Reserved

DISEÑO PLANO:	FECHA:
K.DAZA	09/01/2025
DISEÑO:	FECHA:
CLIENTE	



METALANDES S.A.S

CLIENTE: CORONA
PROYECTO: PROYECTO AGROMIL
CONTENIDO: POTENCIA Y CONTROL
RUTA DE ARCHIVO: D:\1.TEMP DIBUJO\2024\C\CORONA\OP 29473 PROYECTO AGROMIL\ELECTRICOS\I13 POTENCIA Y CONTROL.dwg

ORDEN DE PRODUCCIÓN: 29473-1	VERSIÓN: 01
TAB ZONA DE SILOS ALMACEN CCM 440VAC	ESQUEMA: I13
RESPONSABLE DEL PROYECTO: V. RESTREPO	HOJA: 17
	DE: 47
	FECHA DE IMPRESIÓN: 02-27-2025

Copyright (C) Metalandes S.A.S. 2018. All Rights Reserved

El dibujo, capetín y toda la información contenida en este plano son propiedad de METALANDES S.A.S. y no pueden ser usados, usados o distribuidos sin el debido permiso de METALANDES S.A.S.

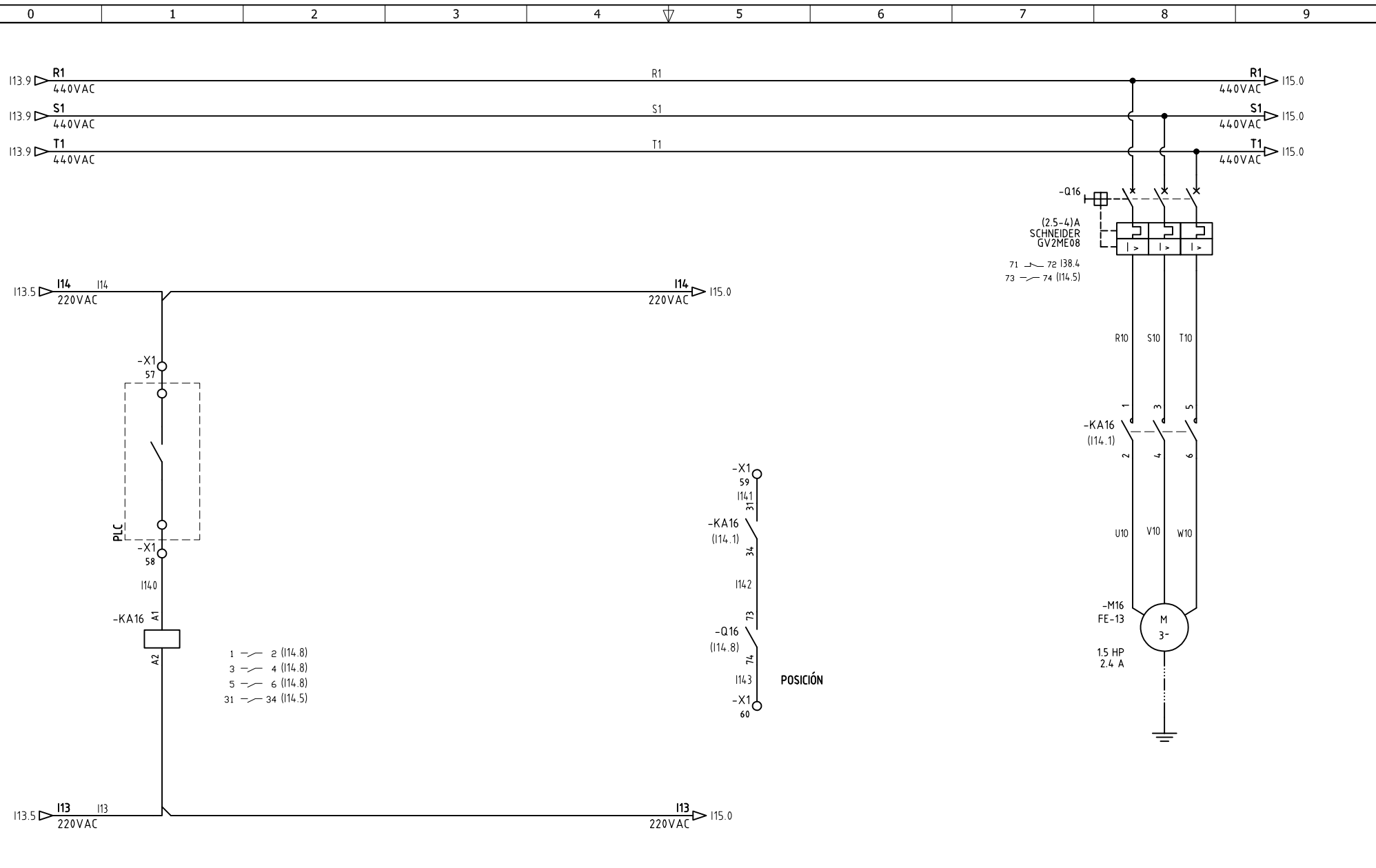

DISEÑO PLANO:	FECHA:
K.DAZA	09/01/2025
DISEÑO:	FECHA:
CLIENTE	



METALANDES S.A.S

CLIENTE: CORONA	ORDEN DE PRODUCCIÓN: 29473-1
PROYECTO: PROYECTO AGROMIL	TAB ZONA DE SILOS
CONTENIDO: POTENCIA Y CONTROL	ALMACEN CCM 440VAC
	RESPONSABLE DEL PROYECTO:
	V. RESTREPO
RUTA DE ARCHIVO: D:\1.TEMP DIBUJO\2024\C\CORONA\OP 29473 PROYECTO AGROMIL\ELECTRICOS\I14 POTENCIA Y CONTROL.dwg	VERSIÓN: 01

VERSIÓN: 01
ESQUEMA: I14
HOJA: 18
DE: 47
FECHA DE IMPRESIÓN: 02-27-2025

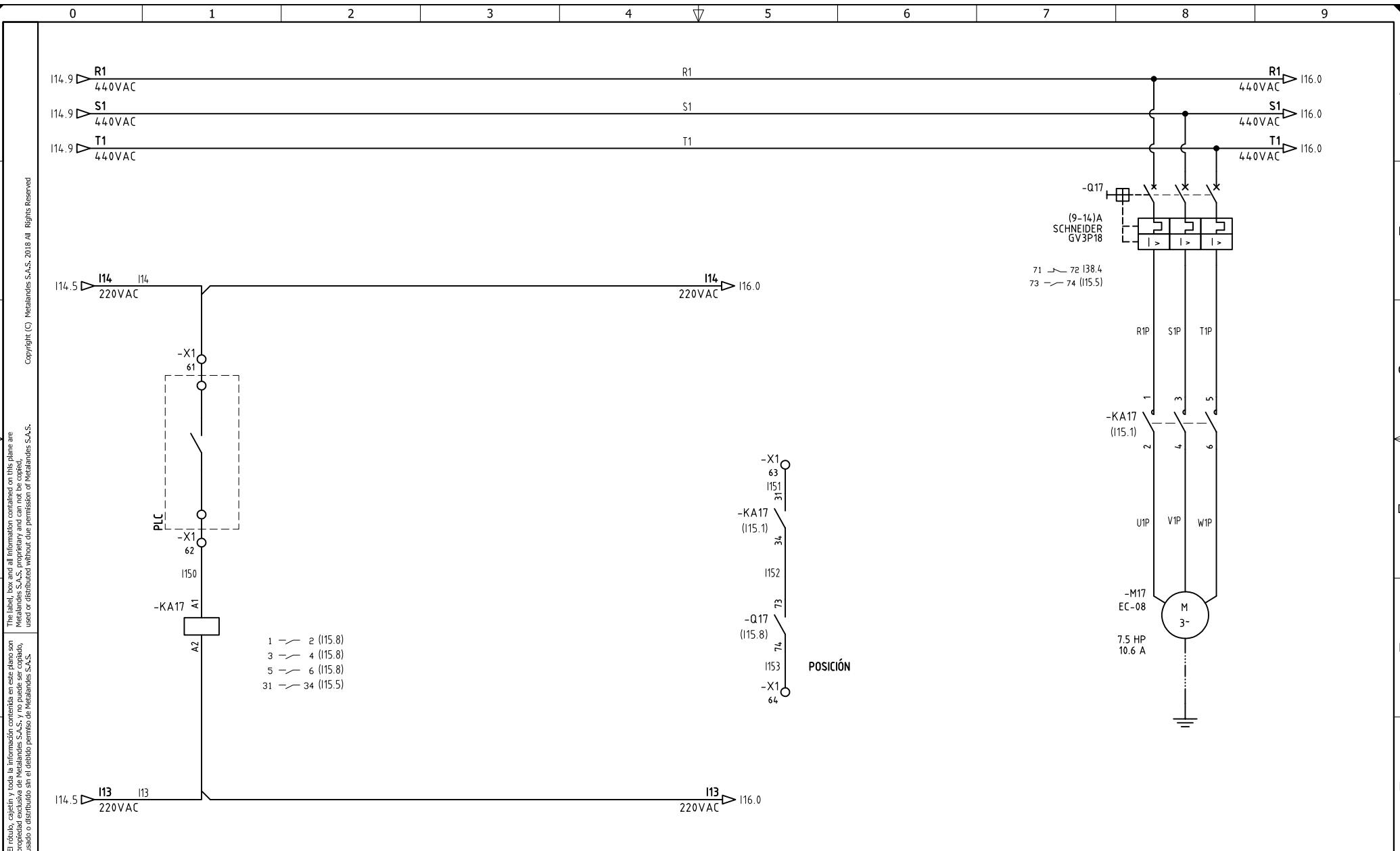

El rótulo, cajetín y toda la información contenida en este plano son propiedad de METALANDES S.A.S. y no pueden ser usados, copiados, distribuidos o difundidos sin el debido permiso de METALANDES S.A.S.

DISEÑO PLANO:	FECHA:
K.DAZA	09/01/2025
DISEÑO:	FECHA:
CLIENTE	



METALANDES S.A.S

CLIENTE: CORONA	ORDEN DE PRODUCCIÓN: 29473-1
PROYECTO: PROYECTO AGROMIL	TAB ZONA DE SILOS
CONTENIDO: POTENCIA Y CONTROL	ALMACEN CCM 440VAC
	RESPONSABLE DEL PROYECTO:
	V. RESTREPO
RUTA DE ARCHIVO: D:\1.TEMP DIBUJO\2024\C\CORONA\OP 29473 PROYECTO AGROMIL\ELECTRICOS\I15 POTENCIA Y CONTROL .dwg	FECHA DE IMPRESIÓN:
	02-27-2025

VERSIÓN: 01
ESQUEMA: I15
HOJA: 19
DE: 47
FECHA DE IMPRESIÓN:
02-27-2025

Copyright (C) Metalandes S.A.S. 2018. All Rights Reserved

The label, box and all information contained on this plane are property of METALANDES S.A.S. No part of this drawing may be used or distributed without the permission of Metalandes S.A.S.

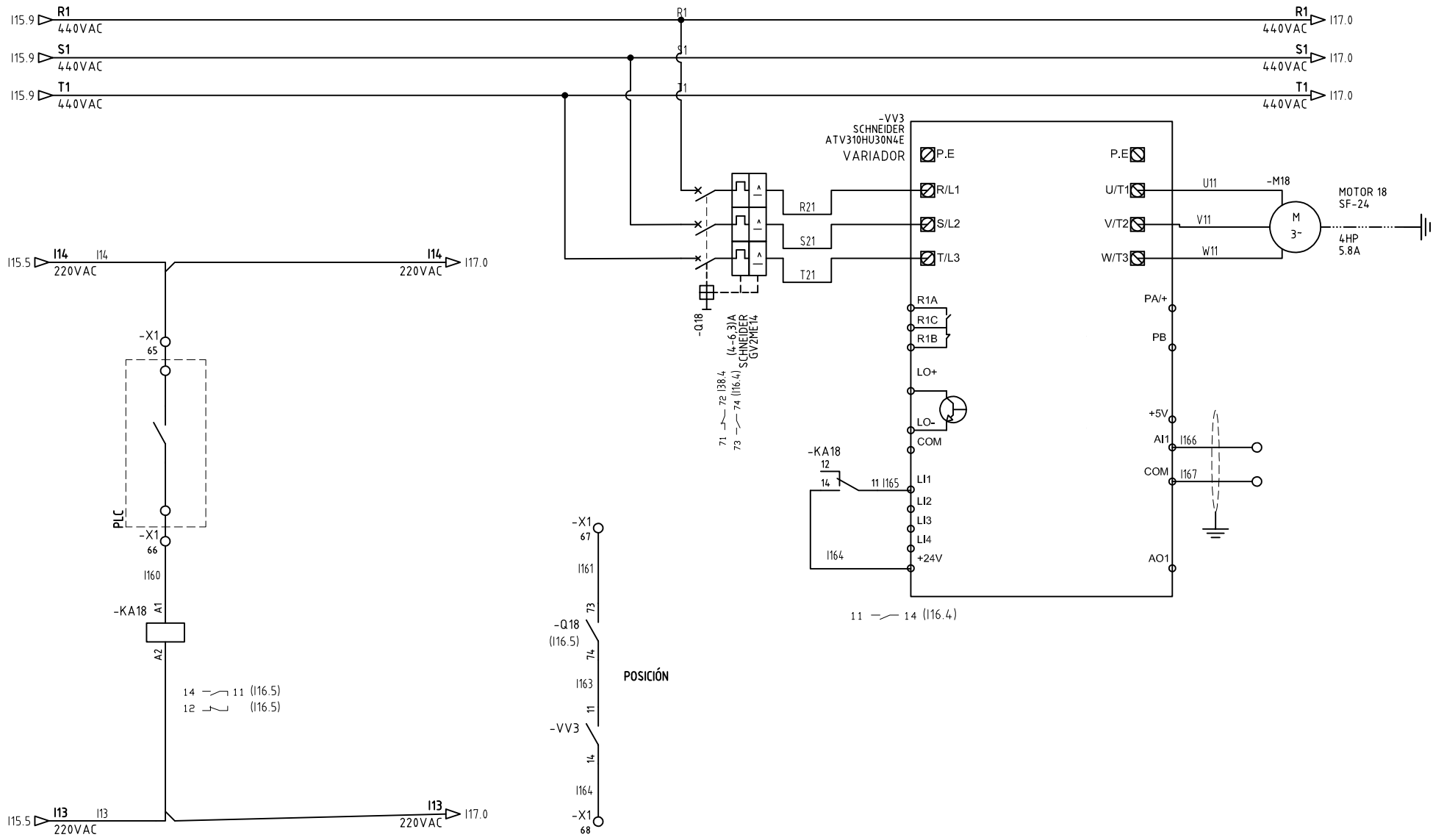

DISEÑO PLANO:	FECHA:
K.DAZA	09/01/2025
DISEÑO:	FECHA:
CLIENTE	



CLIENTE: CORONA
PROYECTO: PROYECTO AGROMIL
CONTENIDO: POTENCIA Y CONTROL
RUTA DE ARCHIVO: D:\1. TEMP DIBUJO\2024\C\CORONA\OP 29473 PROYECTO AGROMIL\ELECTRICOS\I16 POTENCIA Y CONTROL .dwg

ORDEN DE PRODUCCIÓN: 29473-1	VERSIÓN: 01
TAB ZONA DE SILOS	ESQUEMA: I16
ALMACEN CCM 440VAC	HOJA: 20
RESPONSABLE DEL PROYECTO:	DE: 47
V. RESTREPO	FECHA DE IMPRESIÓN:
	02-27-2025

Copyright (C) Metalandes S.A.S. 2018. All Rights Reserved

The label, box and all information contained on this plane are property of METALANDES S.A.S. and no part of this document may be reproduced, stored in a retrieval system, or distributed without the permission of Metalandes S.A.S.

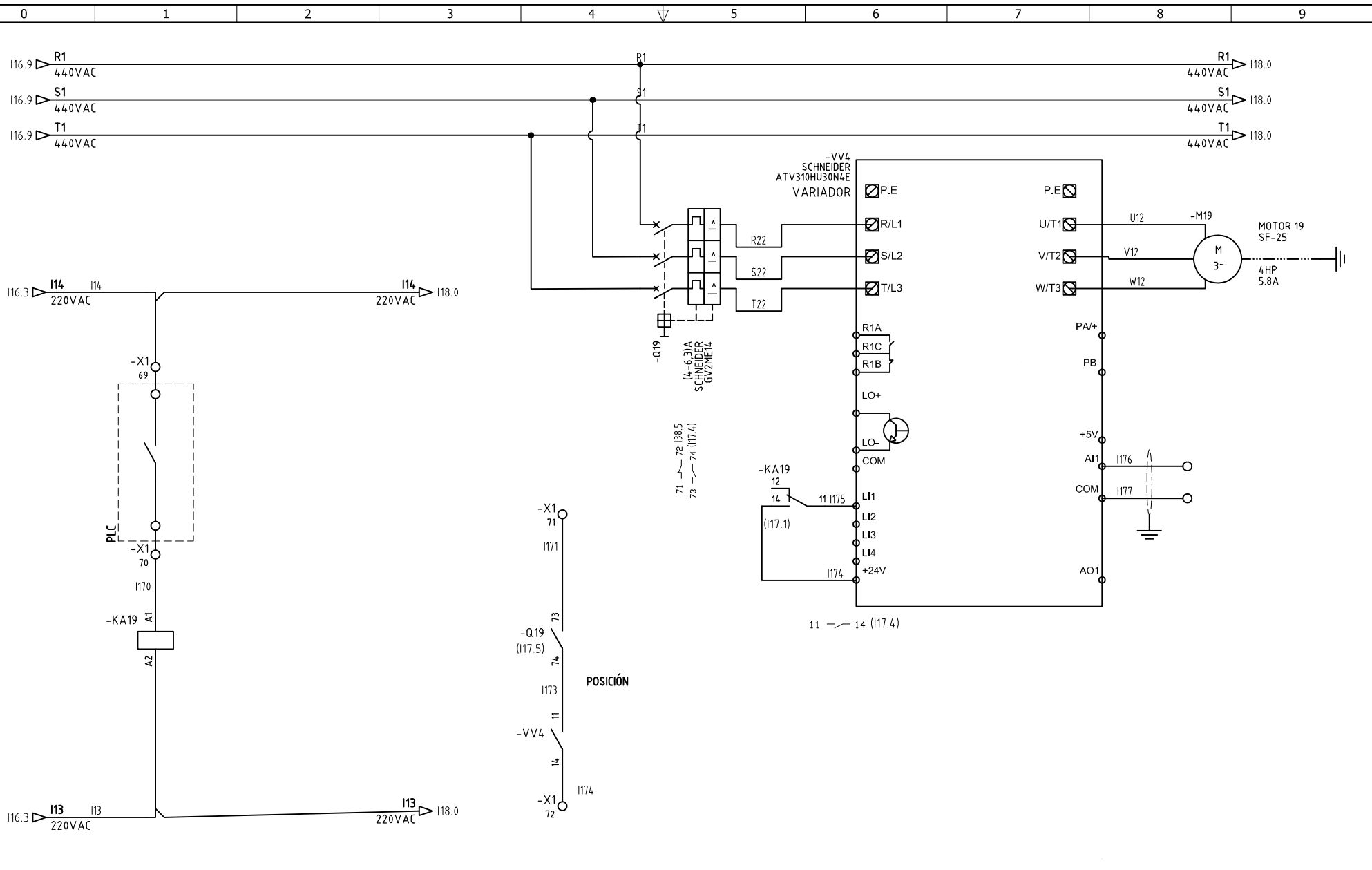

DISEÑO PLANO:	FECHA:
K.DAZA	09/01/2025
DISEÑO:	FECHA:
CLIENTE	



CLIENTE: CORONA
PROYECTO: PROYECTO AGROMIL
CONTENIDO: POTENCIA Y CONTROL
RUTA DE ARCHIVO: D:\1. TEMP DIBUJO\2024\C\CORONA\OP 29473 PROYECTO AGROMIL\ELECTRICOS\I17 POTENCIA Y CONTROL .dwg

ORDEN DE PRODUCCIÓN: 29473-1	VERSIÓN: 01
TAB ZONA DE SILOS ALMACEN CCM 440VAC	ESQUEMA: I17
RESPONSABLE DEL PROYECTO: V. RESTREPO	HOJA: 21
	DE: 47
	FECHA DE IMPRESIÓN: 02-27-2025

Copyright (C) Metalandes S.A.S. 2018. All Rights Reserved

The label, box and all information contained on this plane are property of METALANDES S.A.S. No part of this drawing may be used or distributed without the permission of Metalandes S.A.S.

El rótulo, cajetín y toda la información contenida en este plano son propiedad de METALANDES S.A.S. No parte de este dibujo puede ser usado o distribuido sin el debido permiso de Metalandes S.A.S.

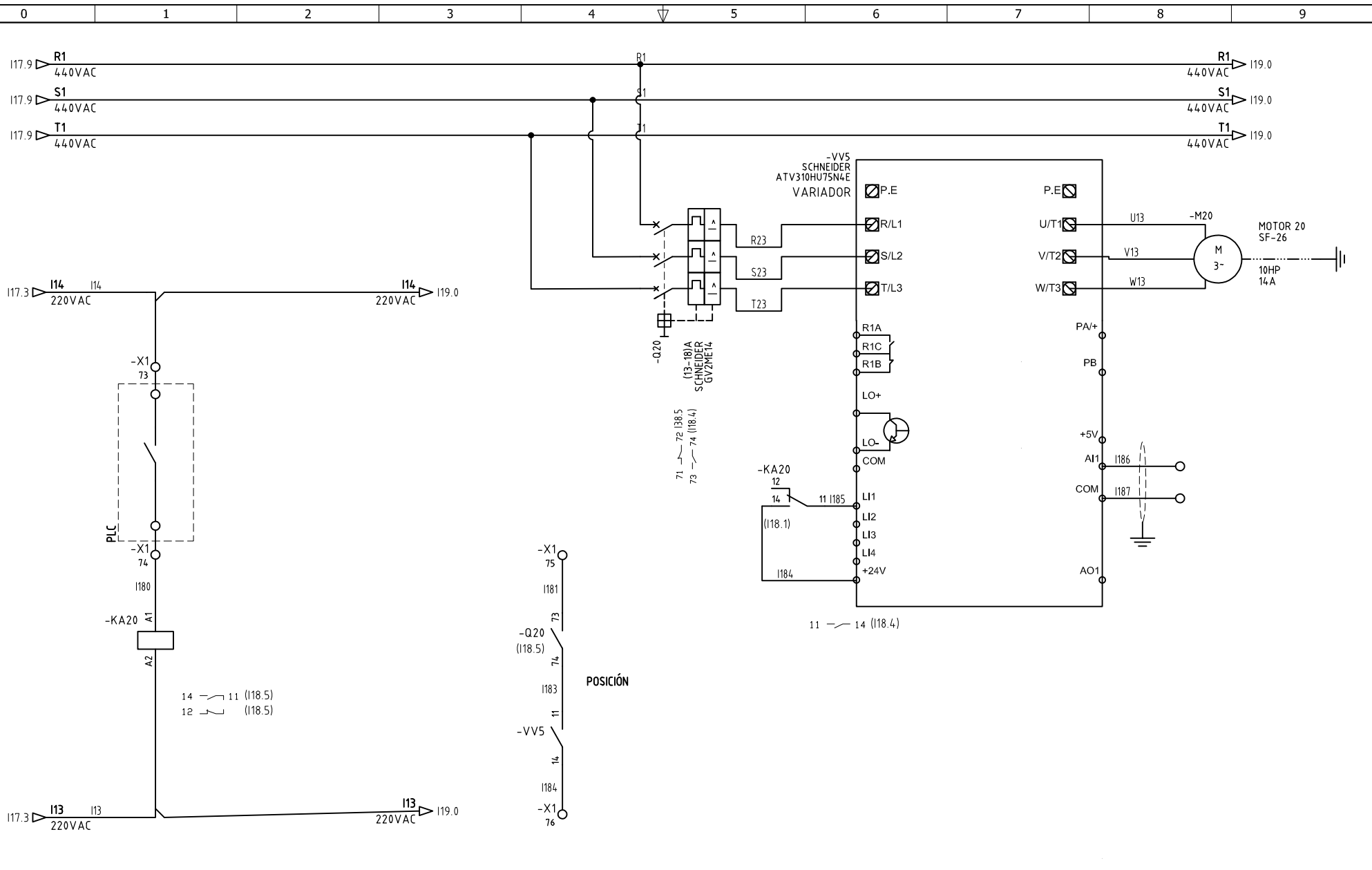

DISEÑO PLANO:	FECHA:
K.DAZA	09/01/2025
DISEÑO:	FECHA:
CLIENTE	



CLIENTE: CORONA
PROYECTO: PROYECTO AGROMIL
CONTENIDO: POTENCIA Y CONTROL
RUTA DE ARCHIVO: D:\1.TEMP DIBUJO\2024\C\CORONA\OP 29473 PROYECTO AGROMIL\ELECTRICOS\I18 POTENCIA Y CONTROL .dwg

ORDEN DE PRODUCCIÓN: 29473-1	VERSIÓN: 01
TAB ZONA DE SILOS	ESQUEMA: I18
ALMACEN CCM 440VAC	HOJA: 22
RESPONSABLE DEL PROYECTO:	DE: 47
V. RESTREPO	FECHA DE IMPRESIÓN:
	02-27-2025

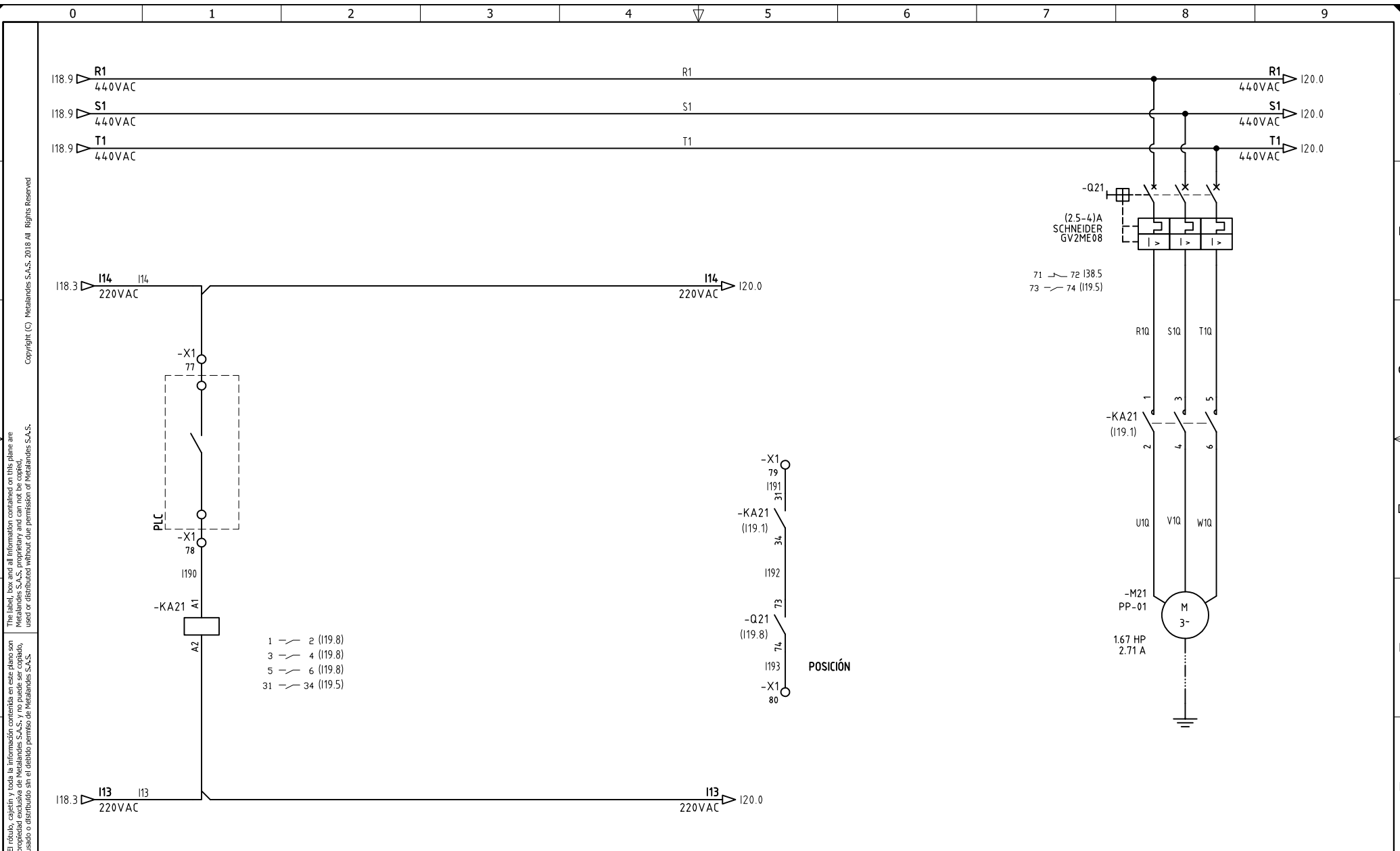

El rótulo, cajetín y toda la información contenida en este plano son propiedad de METALANDES S.A.S. y no pueden ser usados, copiados, distribuidos o difundidos sin el debido permiso de METALANDES S.A.S.

DISEÑO PLANO:	FECHA:
K.DAZA	09/01/2025
DISEÑO:	FECHA:
CLIENTE	

METALANDES S.A.S

CLIENTE: CORONA
PROYECTO: PROYECTO AGROMIL
CONTENIDO: POTENCIA Y CONTROL
RUTA DE ARCHIVO: D:\1.TEMP DIBUJO\2024\C\CORONA\OP 29473 PROYECTO AGROMIL\ELECTRICOS\I19 POTENCIA Y CONTROL .dwg

ORDEN DE PRODUCCIÓN: 29473-1	VERSIÓN: 01
TAB ZONA DE SILOS ALMACEN CCM 440VAC	ESQUEMA: I19
RESPONSABLE DEL PROYECTO: V. RESTREPO	HOJA: 23
	DE: 47
	FECHA DE IMPRESIÓN: 02-27-2025

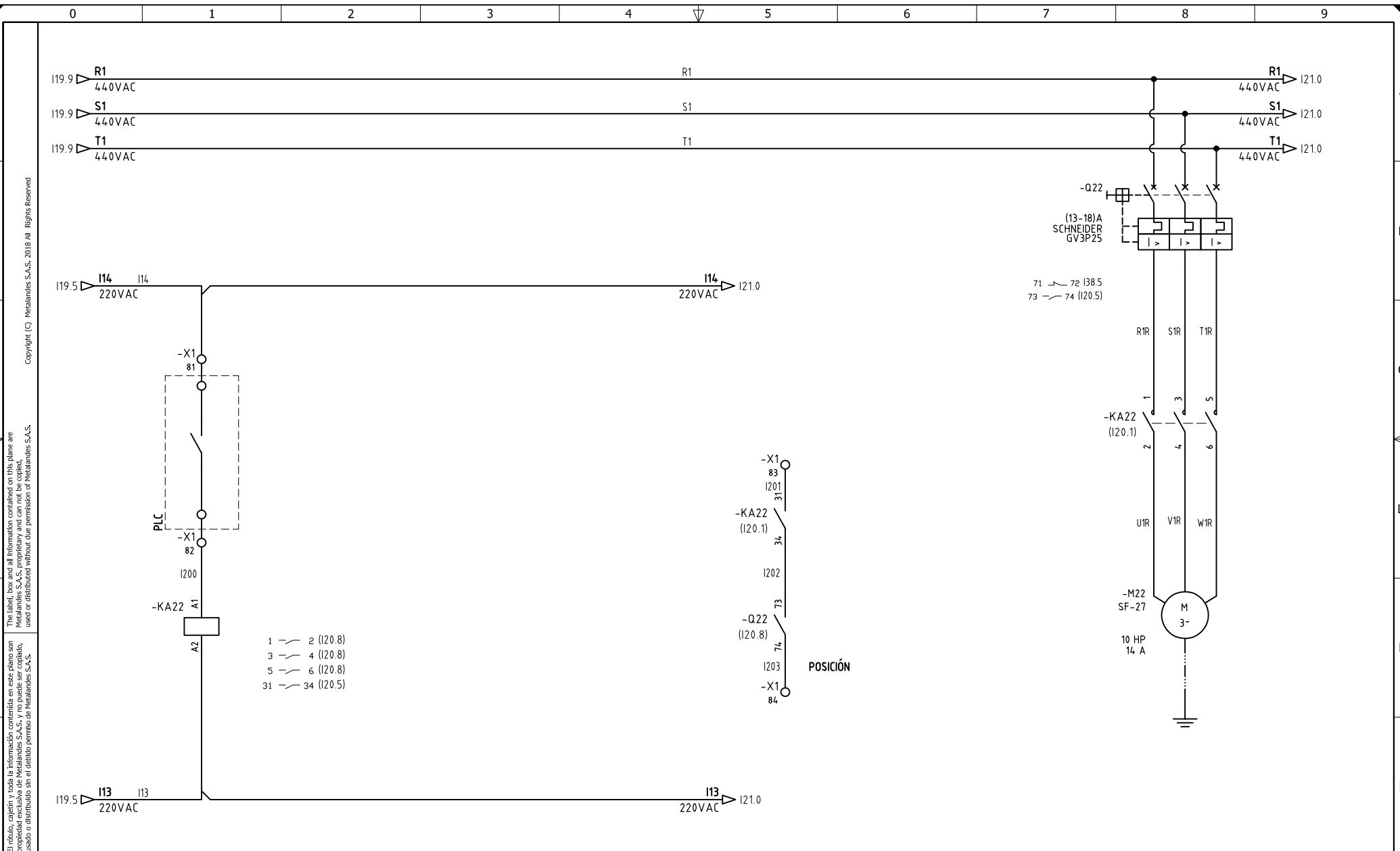

DISEÑO PLANO:	FECHA:
K.DAZA	09/01/2025
DISEÑO:	FECHA:
CLIENTE	



METALANDES S.A.S

CLIENTE: CORONA
PROYECTO: PROYECTO AGROMIL
CONTENIDO: POTENCIA Y CONTROL
RUTA DE ARCHIVO: D:\1. TEMP DIBUJO\2024\C\CORONA\OP 29473 PROYECTO AGROMIL\ELECTRICOS\I20 POTENCIA Y CONTROL .dwg

ORDEN DE PRODUCCIÓN: 29473-1	VERSIÓN: 01
TAB ZONA DE SILOS ALMACEN CCM 440VAC	ESQUEMA: I20
RESPONSABLE DEL PROYECTO: V. RESTREPO	HOJA: 24
	DE: 47
	FECHA DE IMPRESIÓN: 02-27-2025

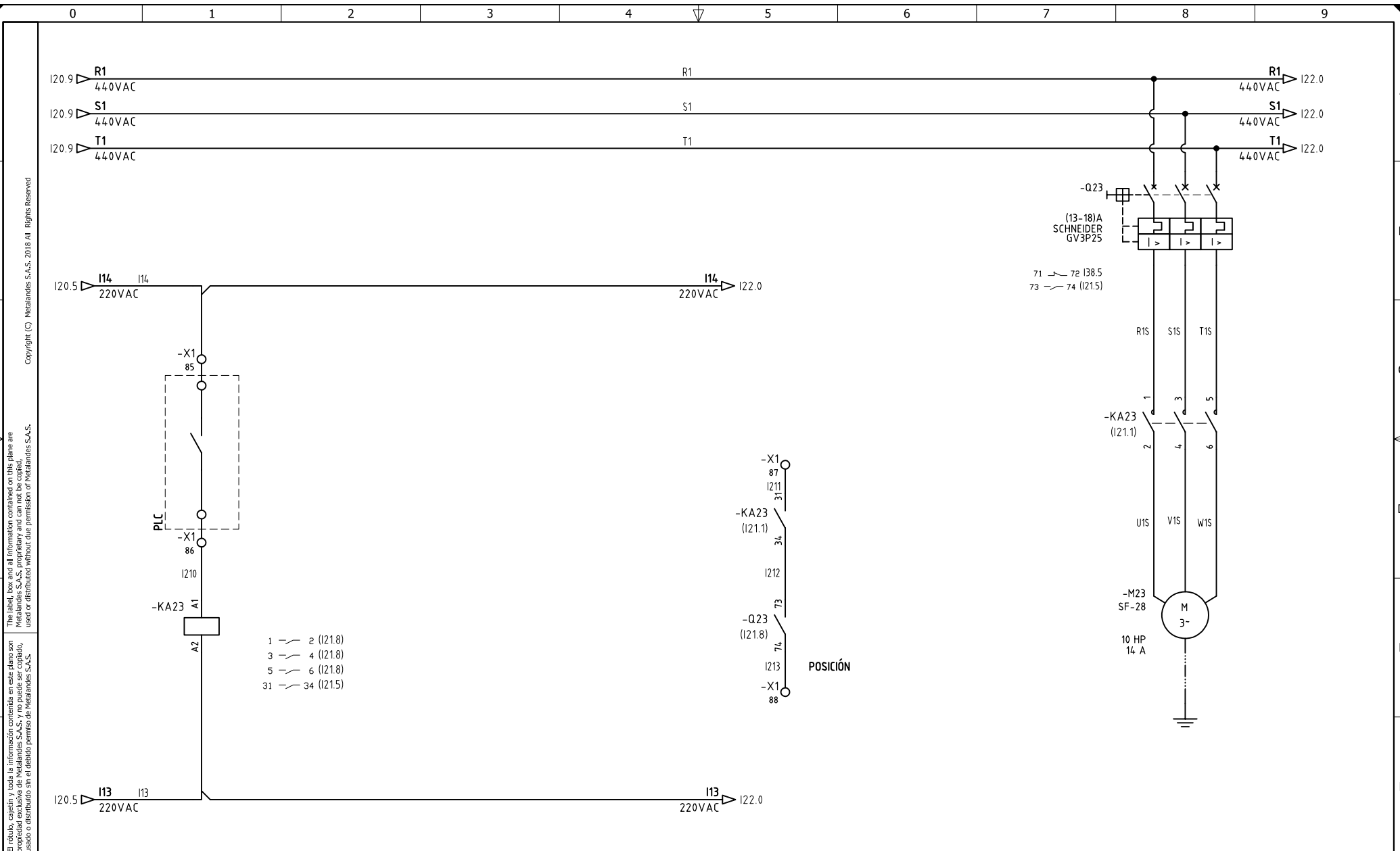

El rótulo, cajetín y toda la información contenida en este plano son propiedad de METALANDES S.A.S. y no pueden ser usados, copiados, distribuidos o difundidos sin el debido permiso de METALANDES S.A.S.
 The label, box and all information contained on this plane are property of METALANDES S.A.S. and cannot be used, copied, distributed or diffused without the permission of METALANDES S.A.S.

DISEÑO PLANO:	FECHA:
K.DAZA	09/01/2025
DISEÑO:	FECHA:
CLIENTE	



METALANDES S.A.S

CLIENTE: CORONA	ORDEN DE PRODUCCIÓN: 29473-1
PROYECTO: PROYECTO AGROMIL	TAB ZONA DE SILOS
CONTENIDO: POTENCIA Y CONTROL	ALMACEN CCM 440VAC
	RESPONSABLE DEL PROYECTO:
	V. RESTREPO
RUTA DE ARCHIVO: D:\1.TEMP DIBUJO\2024\C\CORONA\OP 29473 PROYECTO AGROMIL\ELECTRICOS\I21 POTENCIA Y CONTROL .dwg	VERSIÓN: 01

ESQUEMA: I21
HOJA: 25
DE: 47
FECHA DE IMPRESIÓN: 02-27-2025

Copyright (C) Metalandes S.A.S. 2018 All Rights Reserved

El rótulo, cajetín y toda la información contenida en este plano son propiedad de METALANDES S.A.S. y no pueden ser usados, copiados, distribuidos ni difundidos sin el debido permiso de METALANDES S.A.S.

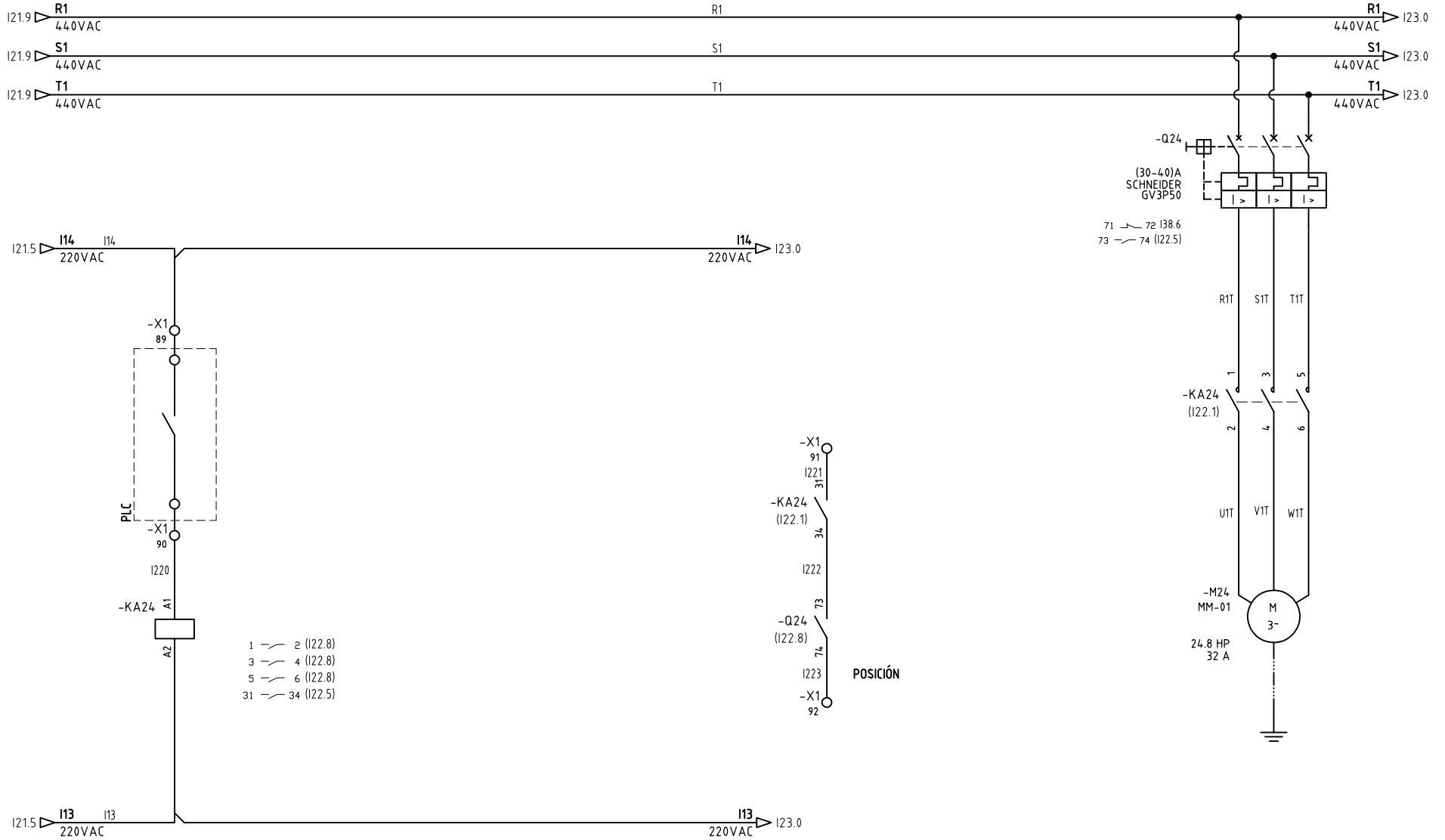

- 1 — 2 (I22.8)
- 3 — 4 (I22.8)
- 5 — 6 (I22.8)
- 31 — 34 (I22.5)

POSICIÓN

DISEÑO PLANO:	FECHA:
K.DAZA	09/01/2025
DISEÑO:	FECHA:
CLIENTE	



METALANDES S.A.S

CLIENTE: CORONA	ORDEN DE PRODUCCIÓN: 29473-1
PROYECTO: PROYECTO AGROMIL	TAB ZONA DE SILOS
CONTENIDO: POTENCIA Y CONTROL	ALMACEN CCM 440VAC
	RESPONSABLE DEL PROYECTO:
	V. RESTREPO
RUTA DE ARCHIVO: D:\1.TEMP DIBUJO\2024\C\CORONA\OP 29473 PROYECTO AGROMIL\ELECTRICOS\I22 POTENCIA Y CONTROL .dwg	FECHA DE IMPRESIÓN:
	02-27-2025

VERSIÓN: 01
ESQUEMA: I22
HOJA: 26
DE: 47
FECHA DE IMPRESIÓN:
02-27-2025

Copyright (C) Metalandes S.A.S. 2018 All Rights Reserved

The label, box and all information contained on this plane are property of Metalandes S.A.S. No part of this document may be used or distributed without the permission of Metalandes S.A.S.

El rótulo, cajetín y toda la información contenida en este plano son propiedad de Metalandes S.A.S. No parte de este documento puede ser usado o distribuido sin el debido permiso de Metalandes S.A.S.

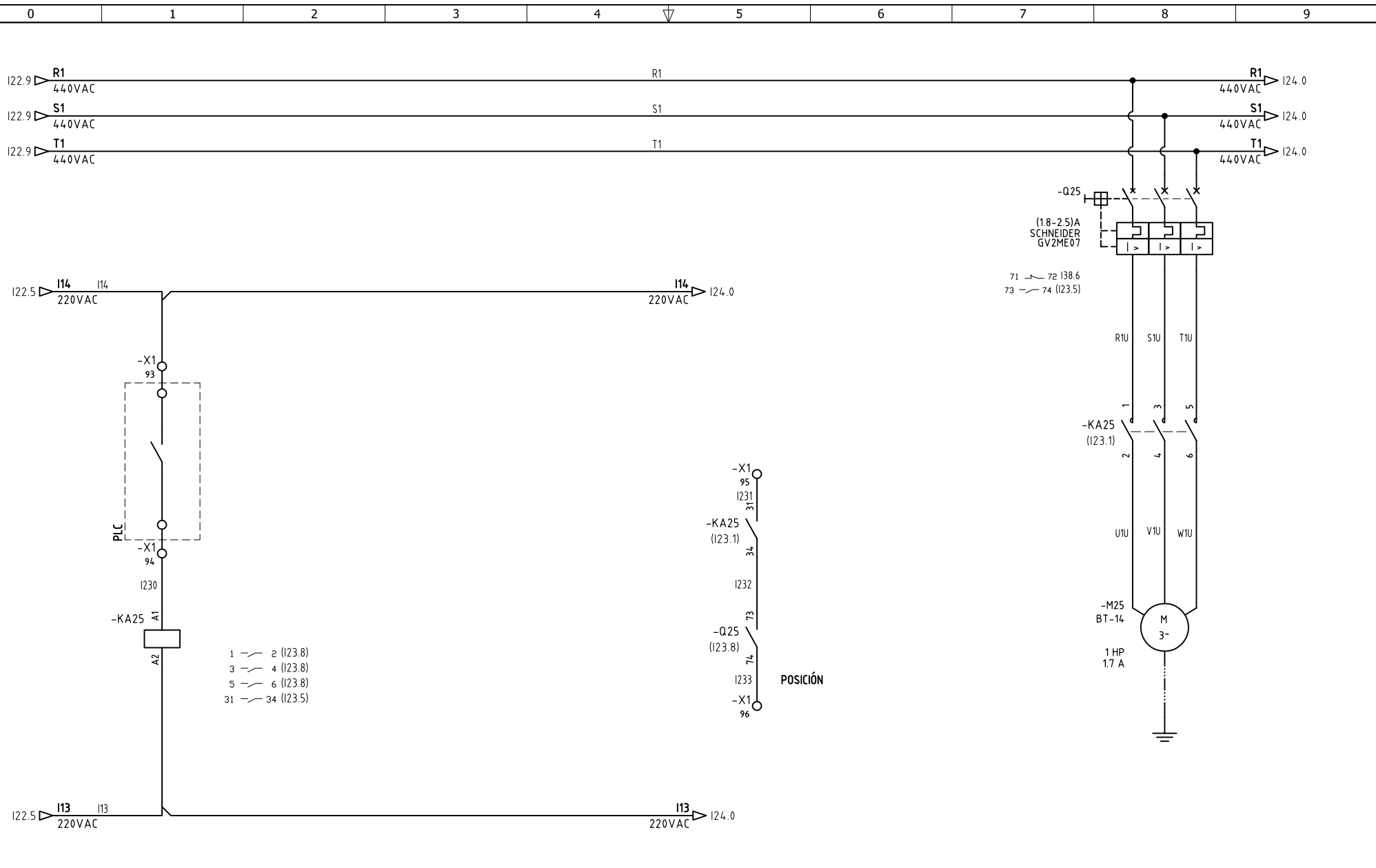

DISEÑO PLANO:	FECHA:
K.DAZA	09/01/2025
DISEÑO:	FECHA:
CLIENTE	



METALANDES S.A.S

CLIENTE: CORONA
PROYECTO: PROYECTO AGROMIL
CONTENIDO: POTENCIA Y CONTROL
RUTA DE ARCHIVO: D:\1.TEMP DIBUJO\2024\C\CORONA\OP 29473 PROYECTO AGROMIL\ELECTRICOS\I23 POTENCIA Y CONTROL .dwg

ORDEN DE PRODUCCIÓN: 29473-1	VERSIÓN: 01
TAB ZONA DE SILOS ALMACEN CCM 440VAC	ESQUEMA: I23
RESPONSABLE DEL PROYECTO: V. RESTREPO	HOJA: 27
	DE: 47
	FECHA DE IMPRESIÓN: 02-27-2025

Copyright (C) Metalandes S.A.S. 2018 All Rights Reserved

The label, box and all information contained on this plane are property of METALANDES S.A.S. and no part of this drawing may be used or distributed without the permission of Metalandes S.A.S.

El rótulo, cajetín y toda la información contenida en este plano son propiedad de METALANDES S.A.S. y no parte de este dibujo, ni podrá ser usado o distribuido sin el debido permiso de Metalandes S.A.S.

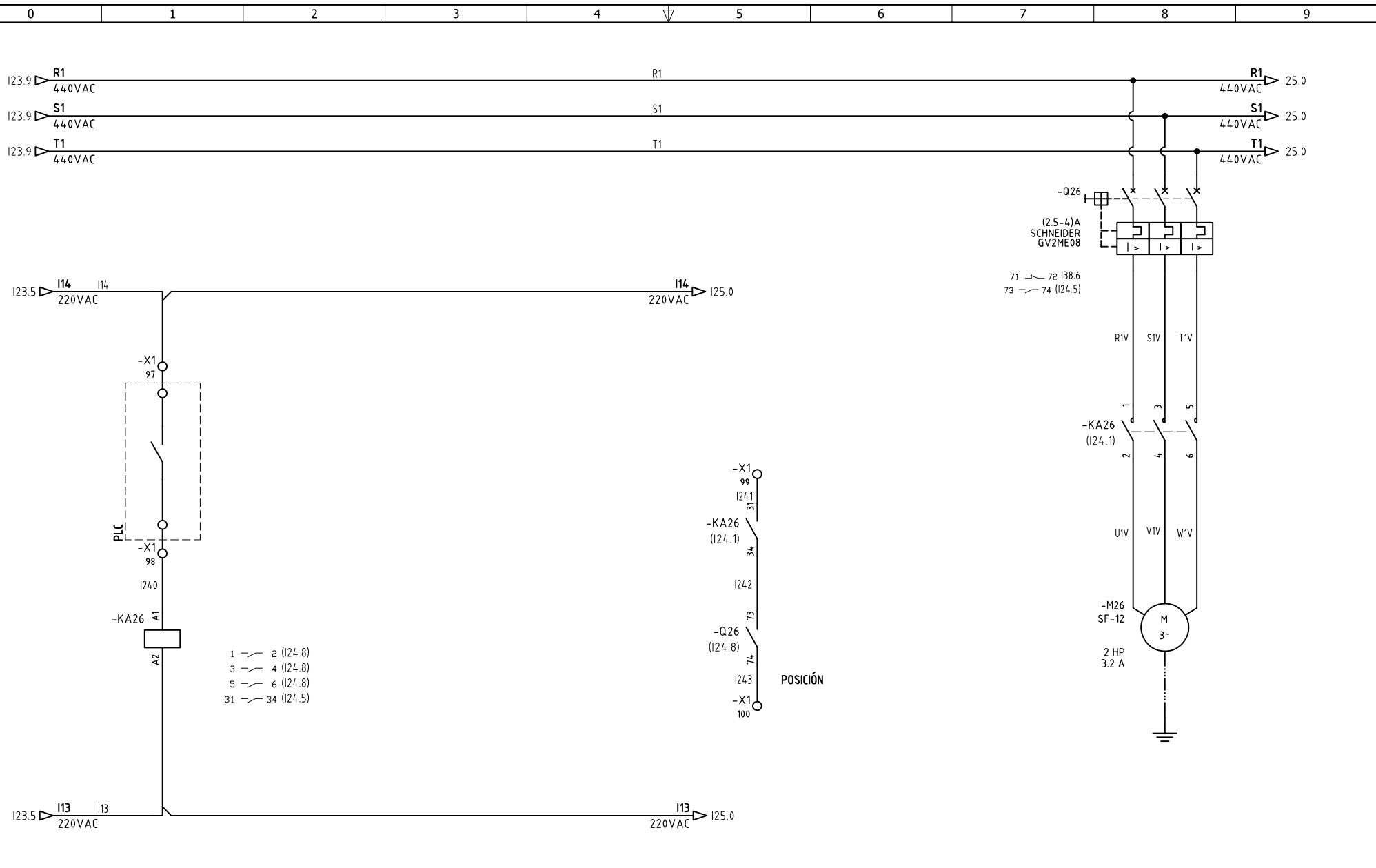

DISEÑO PLANO:	FECHA:
K.DAZA	09/01/2025
DISEÑO:	FECHA:
CLIENTE	



METALANDES S.A.S

CLIENTE: CORONA	ORDEN DE PRODUCCIÓN: 29473-1
PROYECTO: PROYECTO AGROMIL	TAB ZONA DE SILOS
CONTENIDO: POTENCIA Y CONTROL	ALMACEN CCM 440VAC
	RESPONSABLE DEL PROYECTO:
	V. RESTREPO

VERSIÓN: 01
ESQUEMA: I24
HOJA: 28
DE: 47
FECHA DE IMPRESIÓN:
02-27-2025

RUTA DE ARCHIVO: D:\1.TEMP DIBUJO\2024\C\CORONA\OP 29473 PROYECTO AGROMIL\ELECTRICOS\I24 POTENCIA Y CONTROL .dwg

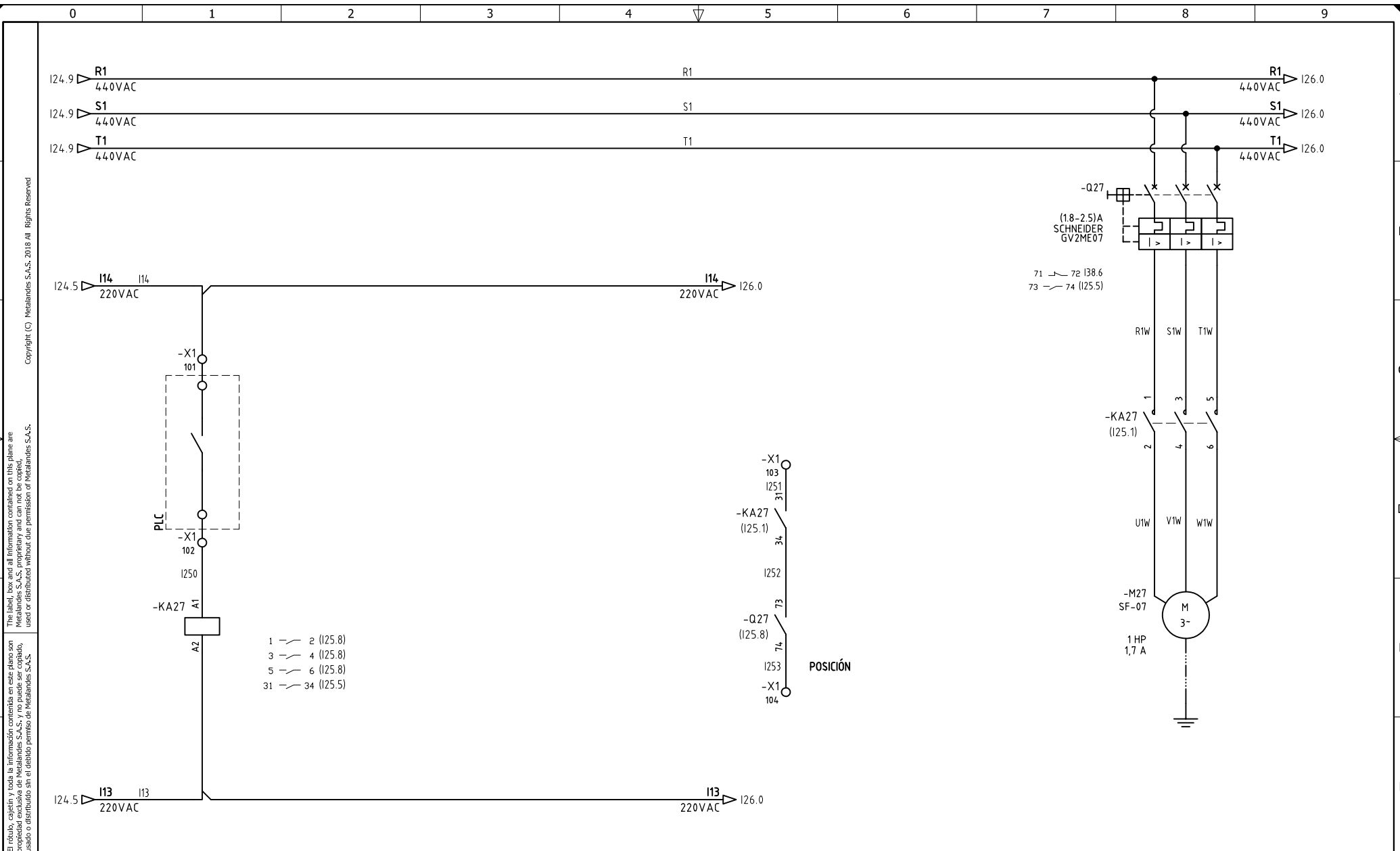

El rótulo, cajetín y toda la información contenida en este plano son propiedad de METALANDES S.A.S. y no pueden ser usados, copiados, distribuidos o difundidos sin el debido permiso de METALANDES S.A.S.

DISEÑO PLANO:	FECHA:
K.DAZA	09/01/2025
DISEÑO:	FECHA:
CLIENTE	



CLIENTE: CORONA
PROYECTO: PROYECTO AGROMIL
CONTENIDO: POTENCIA Y CONTROL
RUTA DE ARCHIVO: D:\1.TEMP DIBUJO\2024\C\CORONA\OP 29473 PROYECTO AGROMIL\ELECTRICOS\I25 POTENCIA Y CONTROL.dwg

ORDEN DE PRODUCCIÓN: 29473-1	VERSIÓN: 01
TAB ZONA DE SILOS	ESQUEMA: I25
ALMACEN CCM 440VAC	HOJA: 29
RESPONSABLE DEL PROYECTO:	DE: 47
V. RESTREPO	FECHA DE IMPRESIÓN:
	02-27-2025

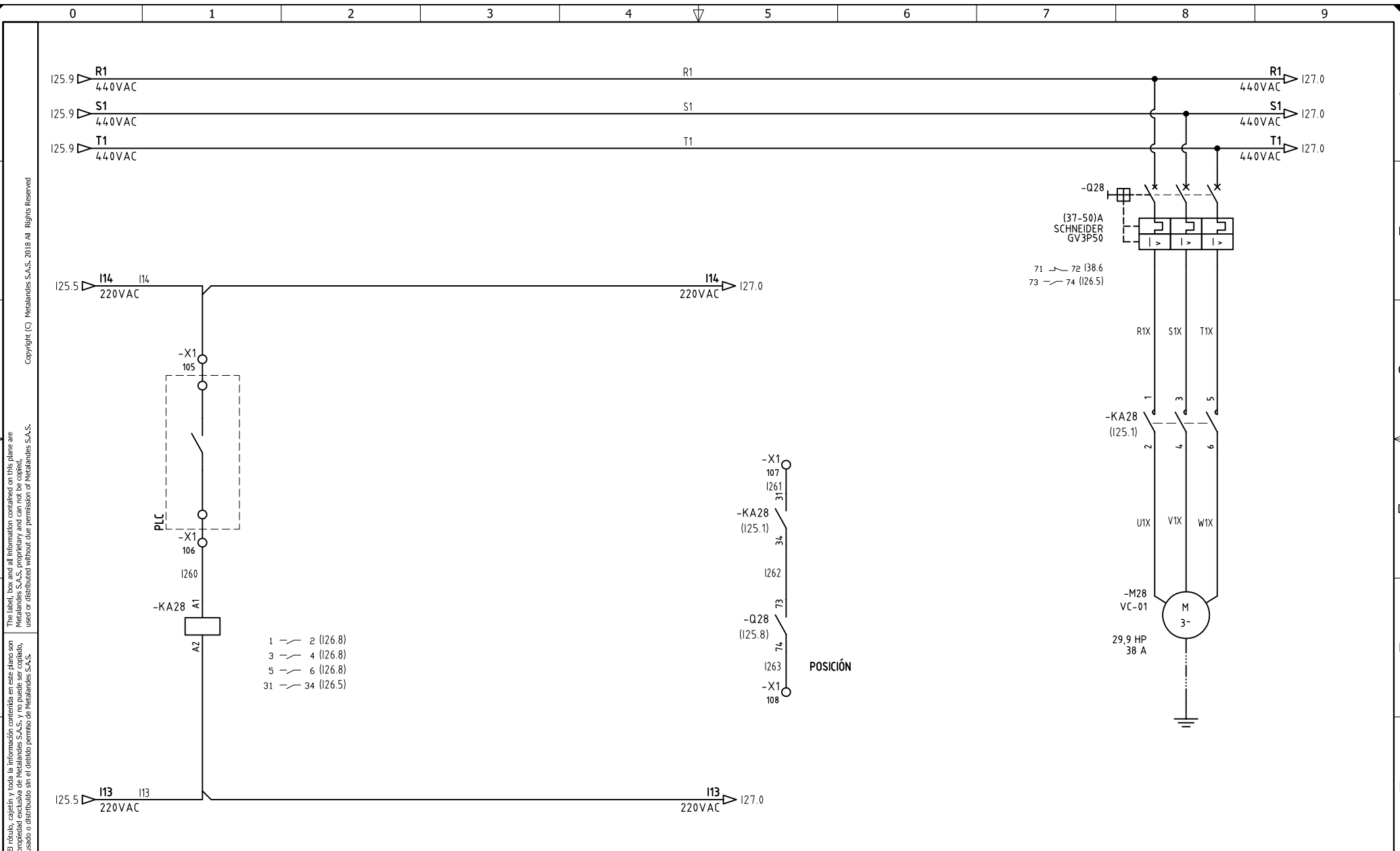

El rótulo, cajetín y toda la información contenida en este plano son propiedad de METALANDES S.A.S. y no podrá ser usado, usado o distribuido sin el debido permiso de METALANDES S.A.S.

0	1	2	3	4	5	6	7	8	9
A									
B									
C									
D									
E									
F									

DISEÑO PLANO:	FECHA:
K.DAZA	09/01/2025
DISEÑO:	FECHA:
CLIENTE	



METALANDES S.A.S

CLIENTE: CORONA
PROYECTO: PROYECTO AGROMIL
CONTENIDO: POTENCIA Y CONTROL
RUTA DE ARCHIVO: D:\1.TEMP DIBUJO\2024\C\CORONA\OP 29473 PROYECTO AGROMIL\ELECTRICOS\I26 POTENCIA Y CONTROL .dwg

ORDEN DE PRODUCCIÓN: 29473-1	VERSIÓN: 01
TAB ZONA DE SILOS ALMACEN CCM 440VAC	ESQUEMA: I26
RESPONSABLE DEL PROYECTO: V. RESTREPO	HOJA: 30
	DE: 47
	FECHA DE IMPRESIÓN: 02-27-2025

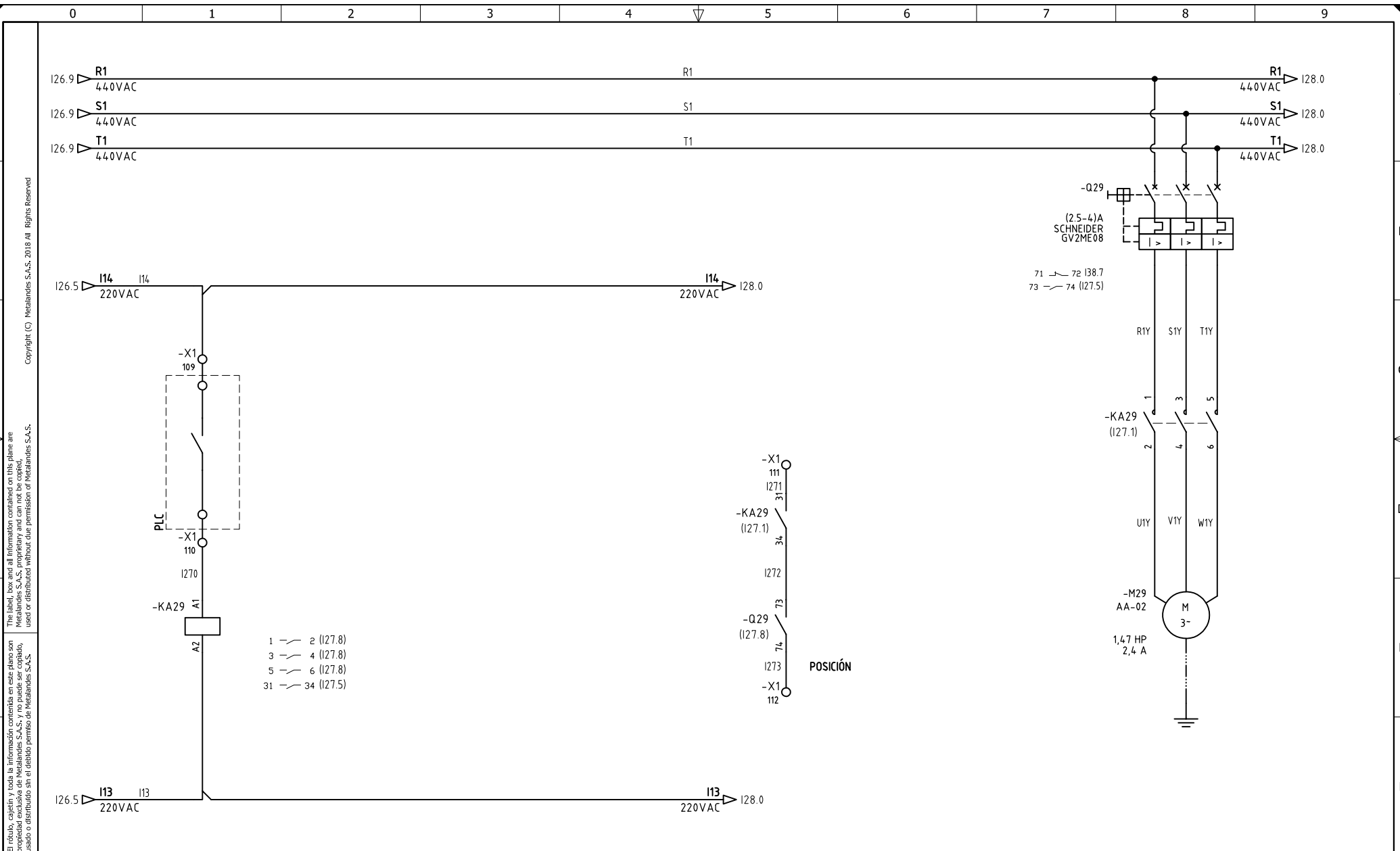

DISEÑO PLANO:	FECHA:
K.DAZA	09/01/2025
DISEÑO:	FECHA:
CLIENTE	



METALANDES S.A.S

CLIENTE: CORONA
PROYECTO: PROYECTO AGROMIL
CONTENIDO: POTENCIA Y CONTROL
RUTA DE ARCHIVO: D:\1.TEMP DIBUJO\2024\C\CORONA\OP 29473 PROYECTO AGROMIL\ELECTRICOS\I27 POTENCIA Y CONTROL .dwg

ORDEN DE PRODUCCIÓN: 29473-1	VERSIÓN: 01
TAB ZONA DE SILOS ALMACEN CCM 440VAC	ESQUEMA: I27
RESPONSABLE DEL PROYECTO: V. RESTREPO	HOJA: 31
	DE: 47
	FECHA DE IMPRESIÓN: 02-27-2025

Copyright (C) Metalandes S.A.S. 2018 All Rights Reserved

The label, box and all information contained on this plane are property of Metalandes S.A.S. No part of this document may be reproduced, stored in a retrieval system, or distributed without the permission of Metalandes S.A.S.

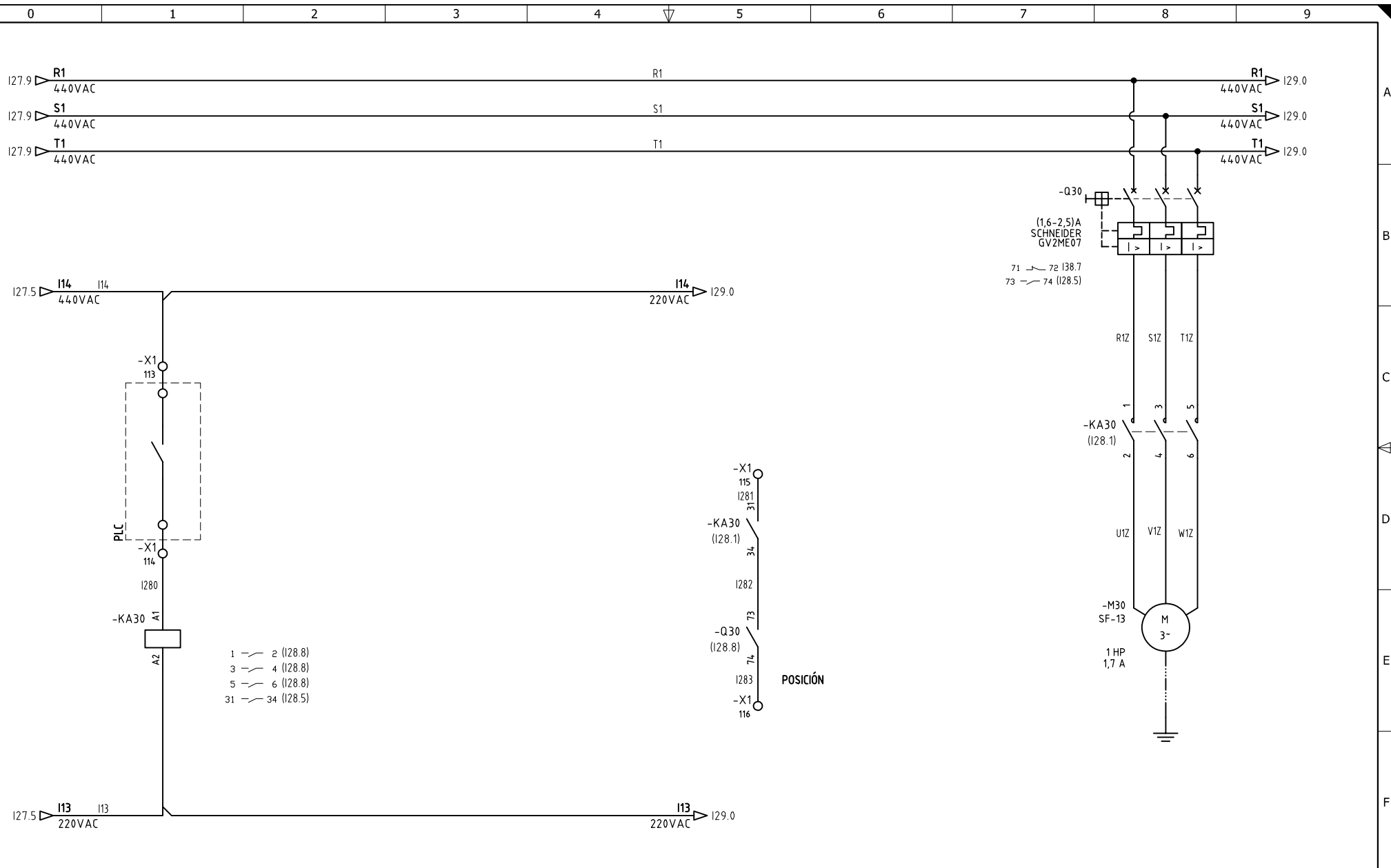

DISEÑO PLANO:	FECHA:
K.DAZA	09/01/2025
DISEÑO:	FECHA:
CLIENTE	



METALANDES S.A.S

CLIENTE: CORONA
PROYECTO: PROYECTO AGROMIL
CONTENIDO: POTENCIA Y CONTROL
RUTA DE ARCHIVO: D:\1.TEMP DIBUJO\2024\C\CORONA\OP 29473 PROYECTO AGROMIL\ELECTRICOS\I28 POTENCIA Y CONTROL .dwg

ORDEN DE PRODUCCIÓN: 29473-1	VERSIÓN: 01
TAB ZONA DE SILOS ALMACEN CCM 440VAC	ESQUEMA: I28
RESPONSABLE DEL PROYECTO: V. RESTREPO	HOJA: 32
	DE: 47
	FECHA DE IMPRESIÓN: 02-27-2025

Copyright (C) Metalandes S.A.S. 2018 All Rights Reserved

The label, box and all information contained on this plane are property of Metalandes S.A.S. No part of this drawing may be used or distributed without the permission of Metalandes S.A.S.

El rótulo, cajetín y toda la información contenida en este plano son propiedad de Metalandes S.A.S. No parte de este dibujo puede ser usado o distribuido sin el debido permiso de Metalandes S.A.S.

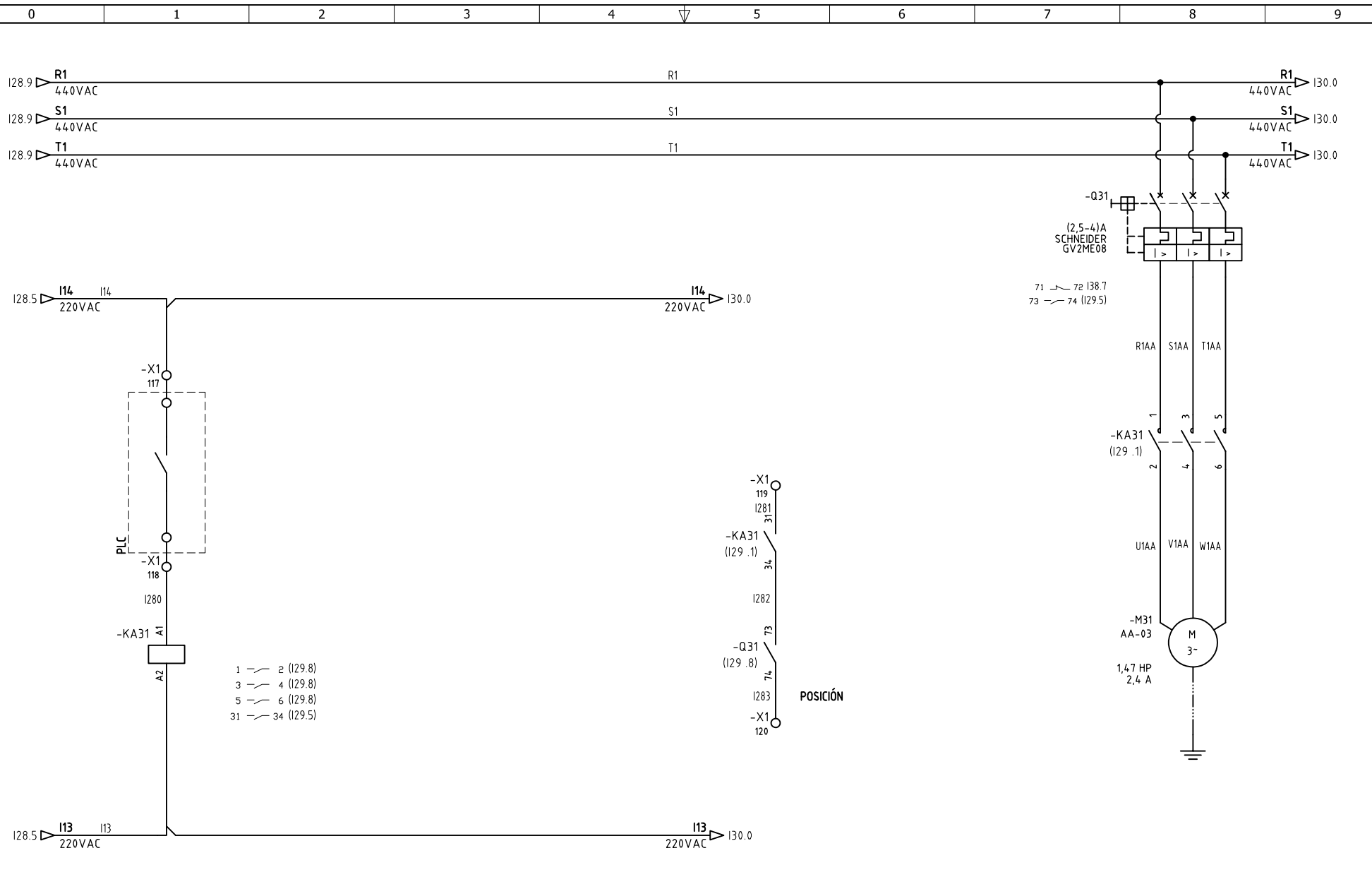

DISEÑO PLANO:	FECHA:
K.DAZA	09/01/2025
DISEÑO:	FECHA:
CLIENTE	



METALANDES S.A.S

CLIENTE: CORONA	ORDEN DE PRODUCCIÓN: 29473-1
PROYECTO: PROYECTO AGROMIL	TAB ZONA DE SILOS
CONTENIDO: POTENCIA Y CONTROL	ALMACEN CCM 440VAC
	RESPONSABLE DEL PROYECTO:
	V. RESTREPO
RUTA DE ARCHIVO: D:\1.TEMP DIBUJO\2024\C\CORONA\OP 29473 PROYECTO AGROMIL\ELECTRICOS\I29 POTENCIA Y CONTROL .dwg	

VERSIÓN: 01
ESQUEMA: I29
HOJA: 33
DE: 47
FECHA DE IMPRESIÓN: 02-27-2025

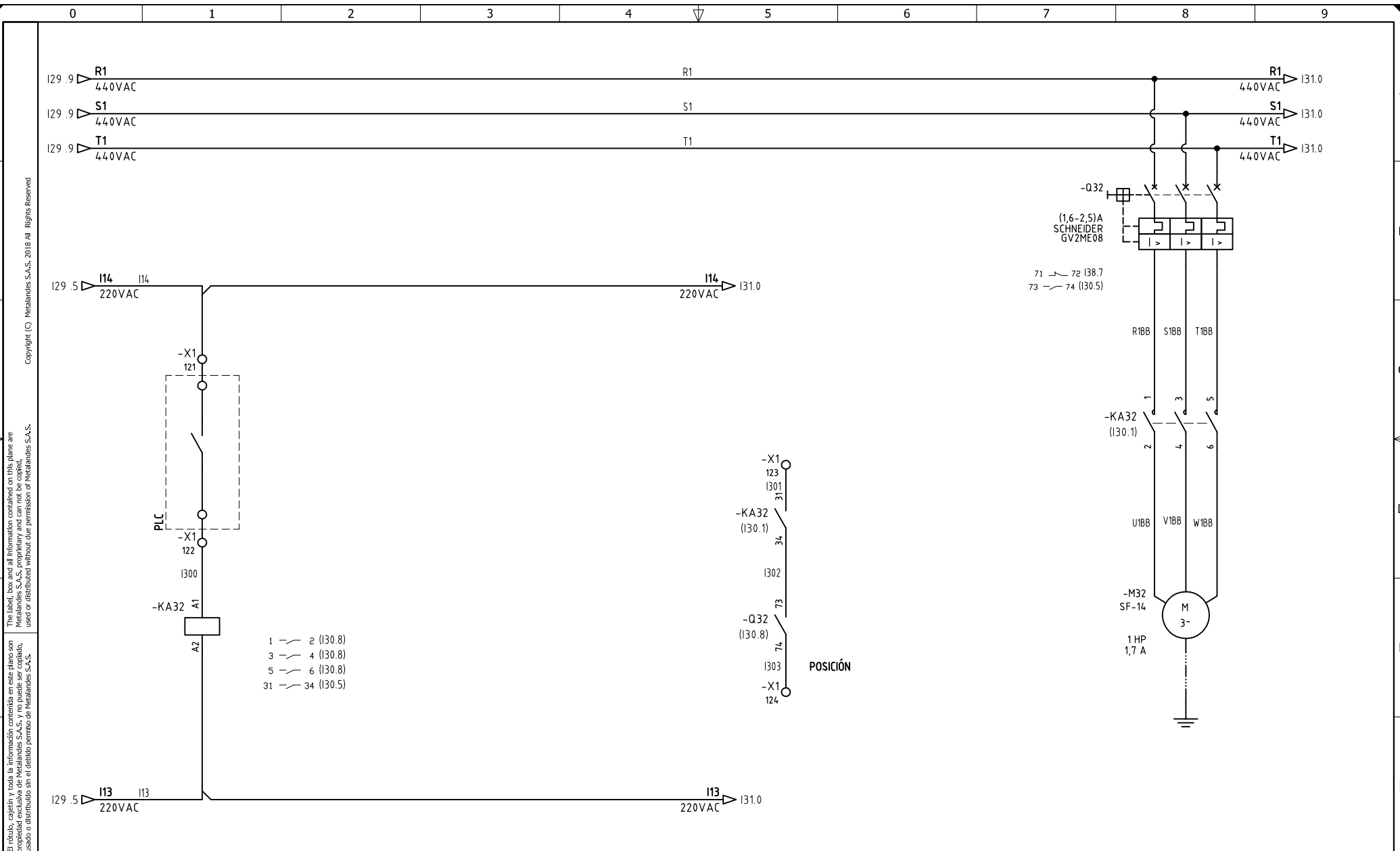

El rótulo, cajetín y toda la información contenida en este plano son propiedad de METALANDES S.A.S. y no pueden ser usados, copiados, distribuidos o difundidos sin el debido permiso de METALANDES S.A.S.
 The label, box and all information contained on this plane are property of METALANDES S.A.S. and can not be used, copied, distributed or diffused without the permission of METALANDES S.A.S.
 Copyright (C) Metalandes S.A.S. 2018 All Rights Reserved

DISEÑO PLANO:	FECHA:
K.DAZA	09/01/2025
DISEÑO:	FECHA:
CLIENTE	



METALANDES S.A.S

CLIENTE: CORONA
PROYECTO: PROYECTO AGROMIL
CONTENIDO: POTENCIA Y CONTROL
RUTA DE ARCHIVO: D:\1.TEMP DIBUJO\2024\C\CORONA\OP 29473 PROYECTO AGROMIL\ELECTRICOS\I30 POTENCIA Y CONTROL .dwg

ORDEN DE PRODUCCIÓN: 29473-1	VERSIÓN: 01
TAB ZONA DE SILOS ALMACEN CCM 440VAC	ESQUEMA: I30
RESPONSABLE DEL PROYECTO: V. RESTREPO	HOJA: 34
	DE: 47
	FECHA DE IMPRESIÓN: 02-27-2025

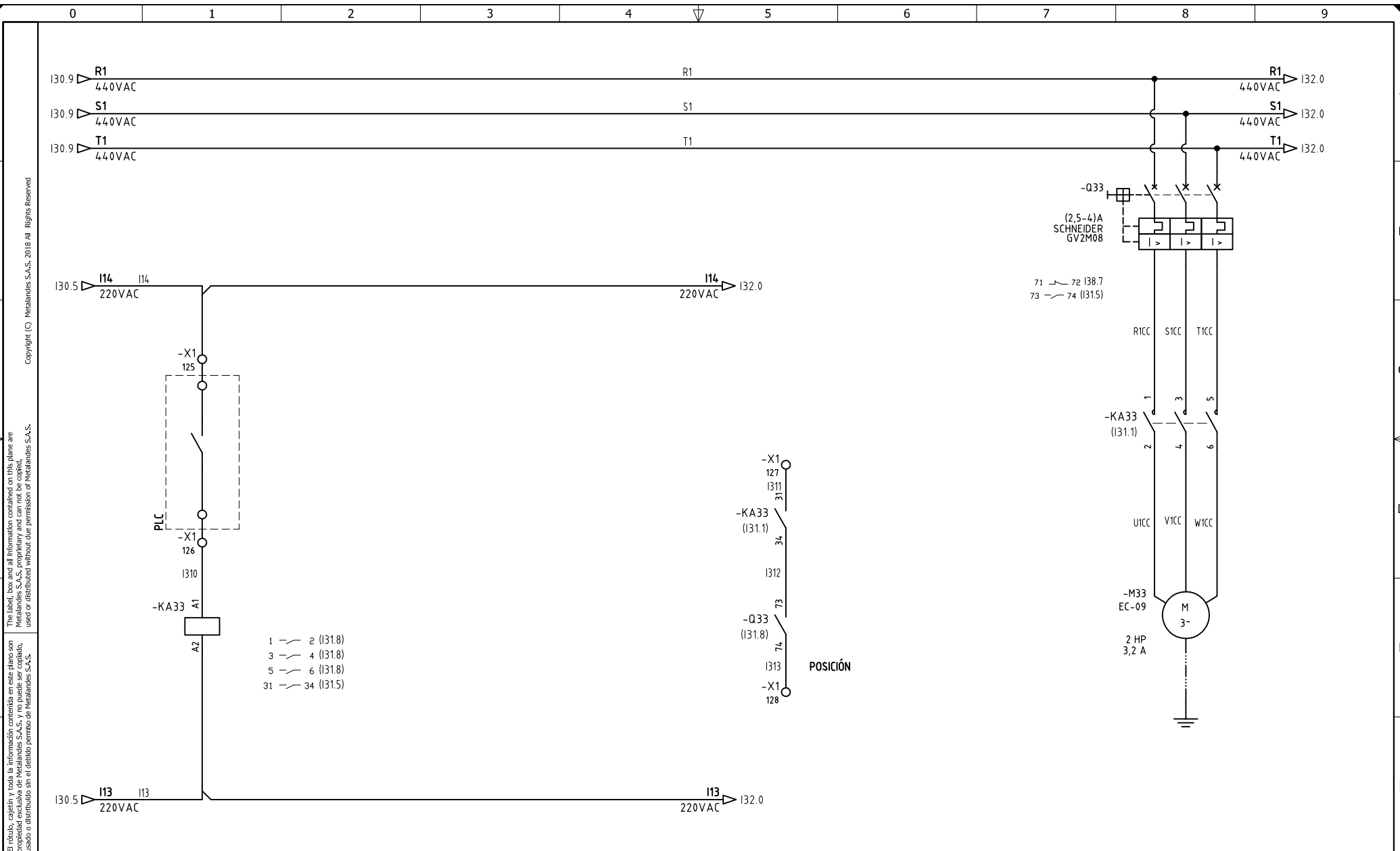

El rótulo, cajetín y toda la información contenida en este plano son propiedad de METALANDES S.A.S. y no podrá ser usado, usado o distribuido sin el debido permiso de METALANDES S.A.S.

DISEÑO PLANO:	FECHA:
K.DAZA	09/01/2025
DISEÑO:	FECHA:
CLIENTE	



METALANDES S.A.S

CLIENTE: CORONA	ORDEN DE PRODUCCIÓN: 29473-1
PROYECTO: PROYECTO AGROMIL	TAB ZONA DE SILOS
CONTENIDO: POTENCIA Y CONTROL	ALMACEN CCM 440VAC
	RESPONSABLE DEL PROYECTO:
	V. RESTREPO
RUTA DE ARCHIVO: D:\1.TEMP DIBUJO\2024\C\CORONA\OP 29473 PROYECTO AGROMIL\ELECTRICOS\I31 POTENCIA Y CONTROL.dwg	VERSIÓN: 01

ESQUEMA: I31
HOJA: 35
DE: 47
FECHA DE IMPRESIÓN: 02-27-2025

Copyright (C) Metalandes S.A.S. 2018. All Rights Reserved

The label, box and all information contained on this plane are property of METALANDES S.A.S. No part of this drawing may be used or distributed without the permission of Metalandes S.A.S.

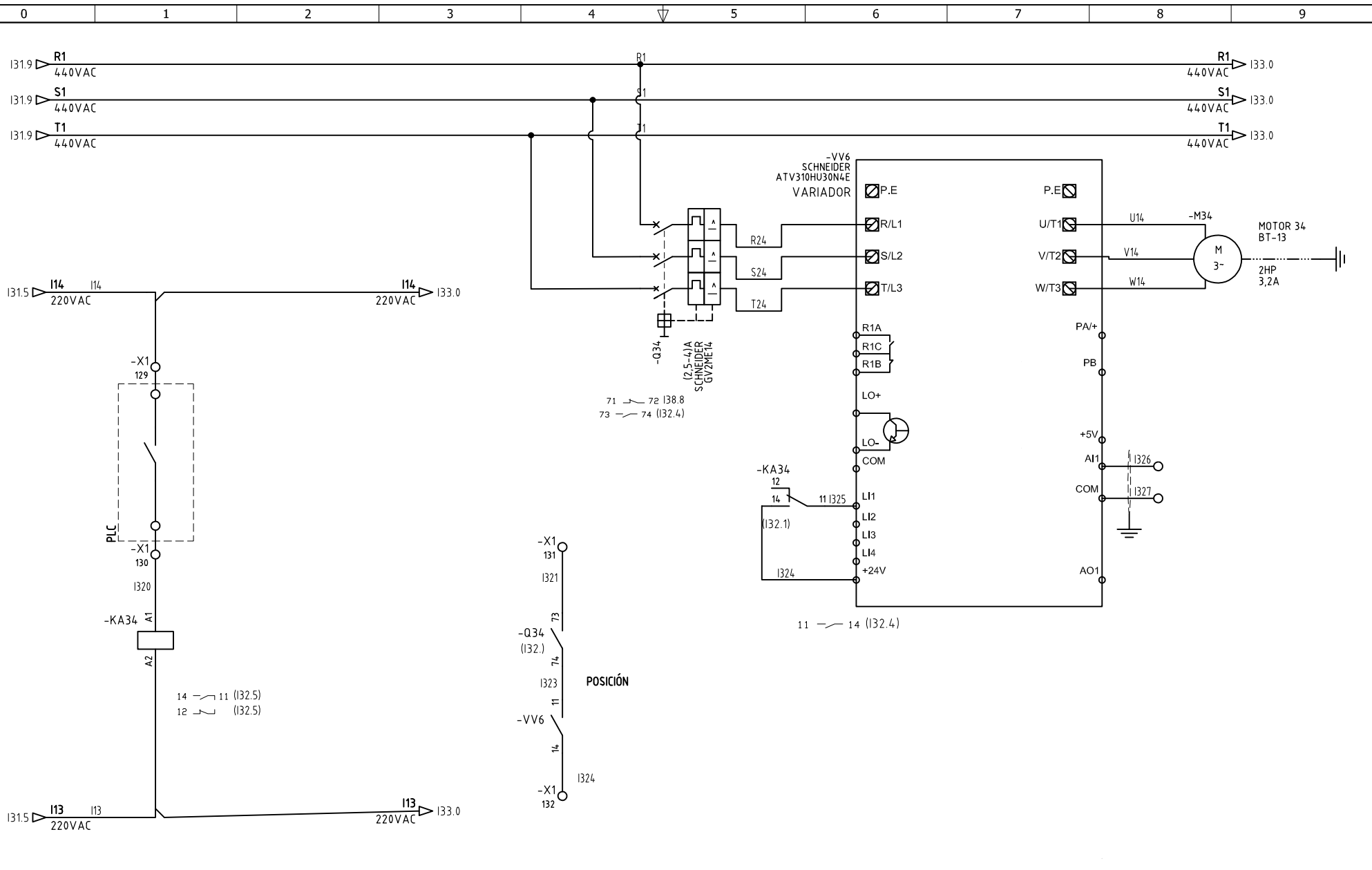

DISEÑO PLANO:	FECHA:
K.DAZA	09/01/2025
DISEÑO:	FECHA:
CLIENTE	



CLIENTE: CORONA	ORDEN DE PRODUCCIÓN: 29473-1
PROYECTO: PROYECTO AGROMIL	TAB ZONA DE SILOS
CONTENIDO: POTENCIA Y CONTROL	ALMACEN CCM 440VAC
	RESPONSABLE DEL PROYECTO:
	V. RESTREPO

VERSIÓN: 01
ESQUEMA: I32
HOJA: 36
DE: 47
FECHA DE IMPRESIÓN:
02-27-2025

RUTA DE ARCHIVO: D:\1.TEMP DIBUJO\2024\C\CORONA\OP 29473 PROYECTO AGROMIL\ELECTRICOS\I32 POTENCIA Y CONTROL .dwg

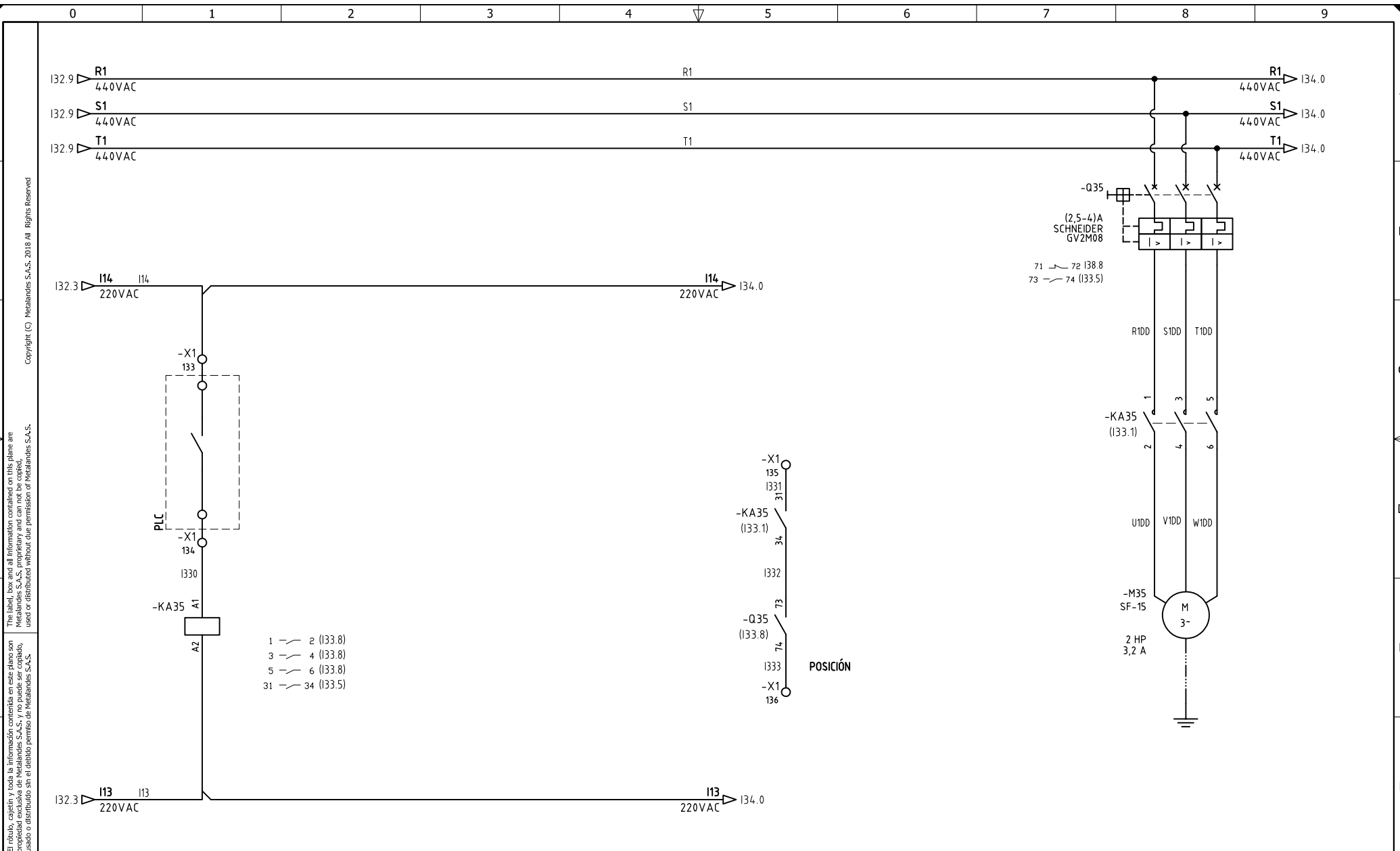

El rótulo, cajetín y toda la información contenida en este plano son propiedad de METALANDES S.A.S. y no pueden ser usados, copiados, distribuidos o difundidos sin el debido permiso de METALANDES S.A.S.

DISEÑO PLANO:	FECHA:
K.DAZA	09/01/2025
DISEÑO:	FECHA:
CLIENTE	



METALANDES S.A.S

CLIENTE: CORONA
PROYECTO: PROYECTO AGROMIL
CONTENIDO: POTENCIA Y CONTROL
RUTA DE ARCHIVO: D:\1.TEMP DIBUJO\2024\C\CORONA\OP 29473 PROYECTO AGROMIL\ELECTRICOS\I33 POTENCIA Y CONTROL .dwg

ORDEN DE PRODUCCIÓN: 29473-1	VERSIÓN: 01
TAB ZONA DE SILOS	ESQUEMA: I33
ALMACEN CCM 440VAC	HOJA: 37
RESPONSABLE DEL PROYECTO:	DE: 47
V. RESTREPO	FECHA DE IMPRESIÓN:
	02-27-2025

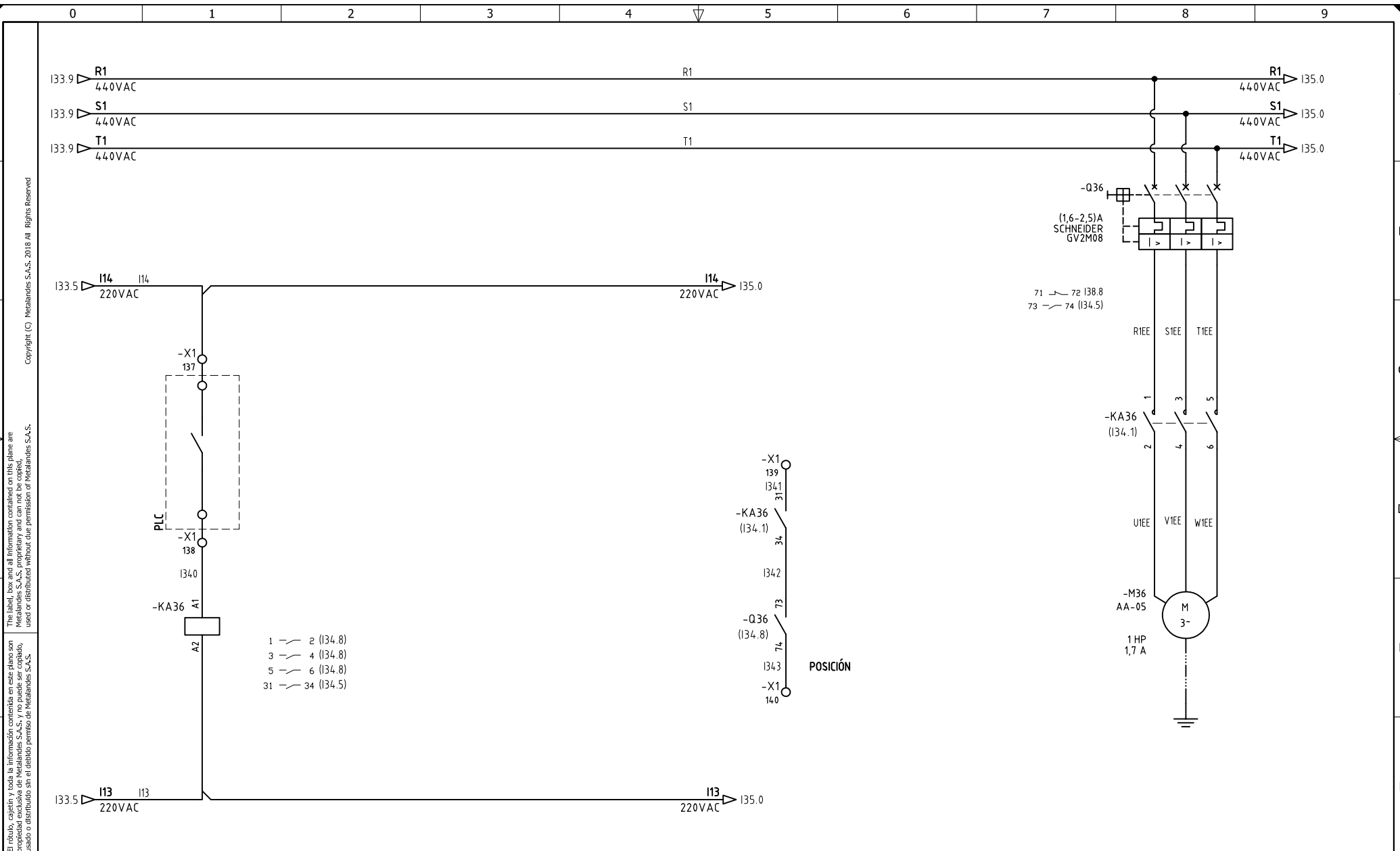

El rótulo, cajetín y toda la información contenida en este plano son propiedad de METALANDES S.A.S. y no pueden ser usados, copiados, distribuidos o difundidos sin el debido permiso de METALANDES S.A.S.
 The label, box and all information contained on this plane are property of METALANDES S.A.S. and can not be used, copied, distributed or diffused without the permission of METALANDES S.A.S.

DISEÑO PLANO:	FECHA:
K.DAZA	09/01/2025
DISEÑO:	FECHA:
CLIENTE	



CLIENTE: CORONA
PROYECTO: PROYECTO AGROMIL
CONTENIDO: POTENCIA Y CONTROL
RUTA DE ARCHIVO: D:\1.TEMP DIBUJO\2024\C\CORONA\OP 29473 PROYECTO AGROMIL\ELECTRICOS\I34 POTENCIA Y CONTROL .dwg

ORDEN DE PRODUCCIÓN: 29473-1	VERSIÓN: 01
TAB ZONA DE SILOS ALMACEN CCM 440VAC	ESQUEMA: I34
RESPONSABLE DEL PROYECTO: V. RESTREPO	HOJA: 38
	DE: 47
	FECHA DE IMPRESIÓN: 02-27-2025

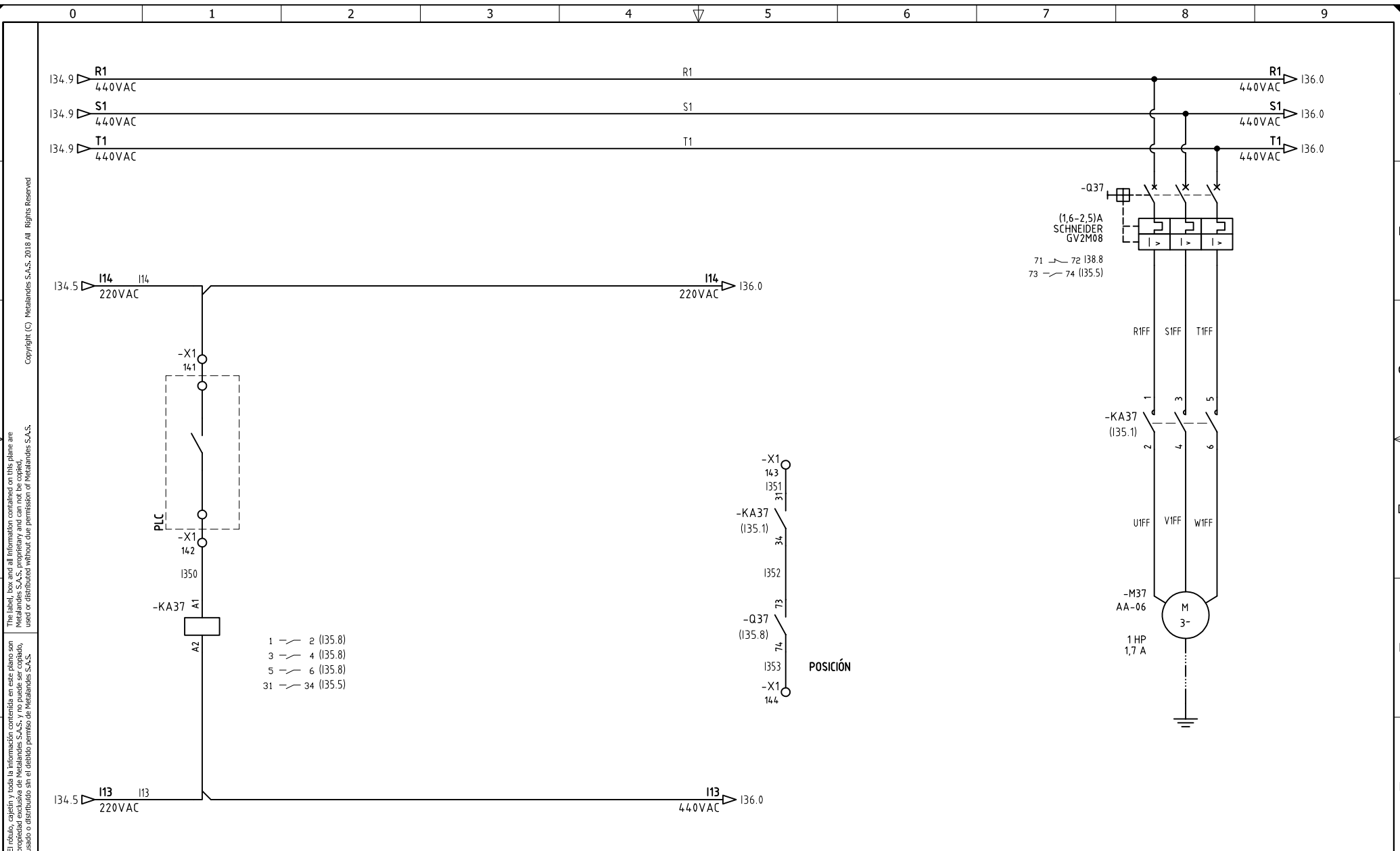

El rólulo, capetín y toda la información contenida en este plano son propiedad de METALANDES S.A.S. y no pueden ser usados, usados o distribuidos sin el debido permiso de METALANDES S.A.S.
 The label, box and all information contained on this plane are property of METALANDES S.A.S. and no can be used, used or distributed without the permission of METALANDES S.A.S.

Copyright (C) Metalandes S.A.S. 2018 All Rights Reserved

DISEÑO PLANO: K.DAZA	FECHA: 09/01/2025
DISEÑO: CLIENTE	FECHA:



METALANDES S.A.S

CLIENTE: CORONA	ORDEN DE PRODUCCIÓN: 29473-1
PROYECTO: PROYECTO AGROMIL	TAB ZONA DE SILOS
CONTENIDO: POTENCIA Y CONTROL	ALMACEN CCM 440VAC
	RESPONSABLE DEL PROYECTO: V. RESTREPO
RUTA DE ARCHIVO: D:\1. TEMP DIBUJO\2024\C\CORONA\OP 29473 PROYECTO AGROMIL\ELECTRICOS\I35 POTENCIA Y CONTROL .dwg	

VERSIÓN: 01
ESQUEMA: I35
HOJA: 39
DE: 47
FECHA DE IMPRESIÓN: 02-27-2025

Copyright (C) Metalandes S.A.S. 2018 All Rights Reserved

El rótulo, cajetín y toda la información contenida en este plano son propiedad de METALANDES S.A.S. y no pueden ser copiados, usados o distribuidos sin el debido permiso de METALANDES S.A.S.

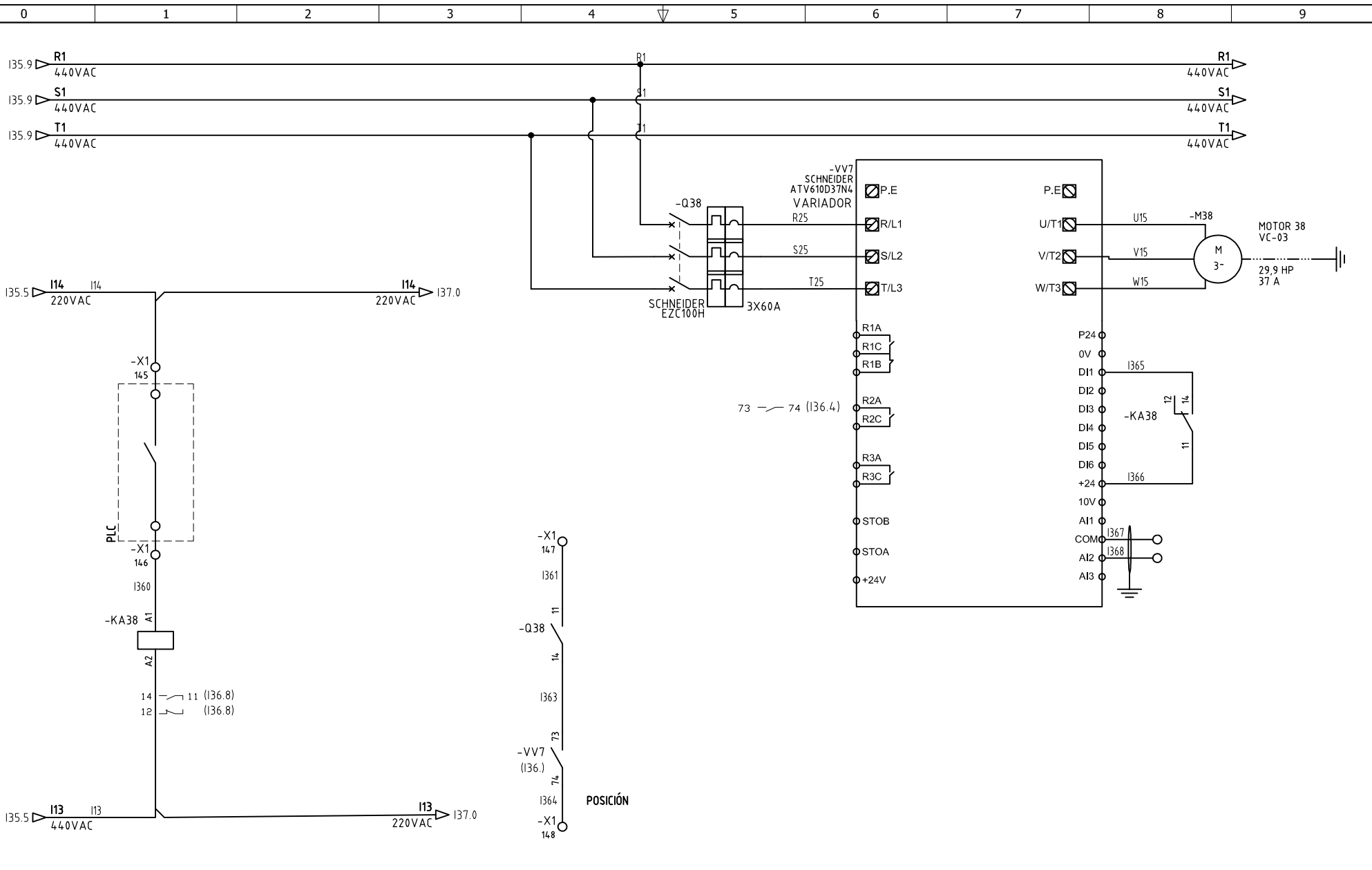

DISEÑO PLANO:	FECHA:
K.DAZA	09/01/2025
DISEÑO:	FECHA:
CLIENTE	



CLIENTE: CORONA
PROYECTO: PROYECTO AGROMIL
CONTENIDO: POTENCIA Y CONTROL
RUTA DE ARCHIVO: D:\1.TEMP DIBUJO\2024\C\CORONA\OP 29473 PROYECTO AGROMIL\ELECTRICOS\I36 POTENCIA Y CONTROL .dwg

ORDEN DE PRODUCCIÓN: 29473-1	VERSIÓN: 01
TAB ZONA DE SILOS ALMACEN CCM 440VAC	ESQUEMA: I36
RESPONSABLE DEL PROYECTO: V. RESTREPO	HOJA: 40
	DE: 47
	FECHA DE IMPRESIÓN: 02-27-2025

Copyright (C) Metalandes S.A.S. 2018. All Rights Reserved

El rótulo, cajetín y toda la información contenida en este plano son propiedad de METALANDES S.A.S. y no pueden ser usados, copiados, distribuidos o utilizados sin el debido permiso de METALANDES S.A.S.

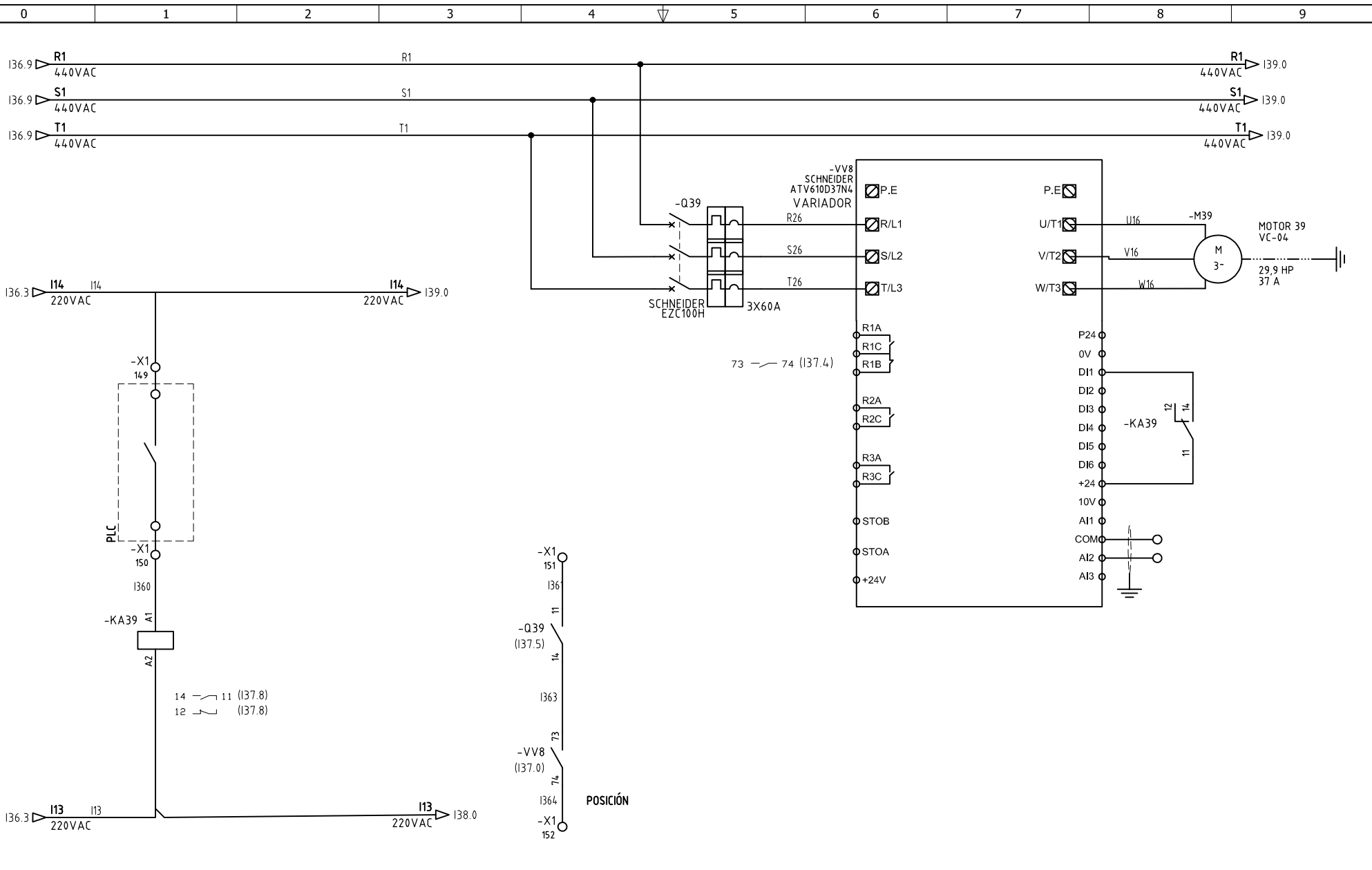

DISEÑO PLANO:	FECHA:
K.DAZA	09/01/2025
DISEÑO:	FECHA:
CLIENTE	



METALANDES S.A.S

CLIENTE: CORONA	ORDEN DE PRODUCCIÓN: 29473-1
PROYECTO: PROYECTO AGROMIL	TAB ZONA DE SILOS
CONTENIDO: POTENCIA Y CONTROL	ALMACEN CCM 440VAC
	RESPONSABLE DEL PROYECTO:
	V. RESTREPO

VERSIÓN: 01
ESQUEMA: I37
HOJA: 41
DE: 47
FECHA DE IMPRESIÓN: 02-27-2025

RUTA DE ARCHIVO: D:\1.TEMP DIBUJO\2024\C\CORONA\OP 29473 PROYECTO AGROMIL\ELECTRICOS\I37 POTENCIA Y CONTROL .dwg

Copyright (C) Metalandes S.A.S. 2018 All Rights Reserved

The label, box and all information contained on this plane are property of Metalandes S.A.S. and shall not be reproduced, used or distributed without the permission of Metalandes S.A.S.

El rótulo, cajetín y toda la información contenida en este plano son propiedad de Metalandes S.A.S. y no pueden ser reproducidos, usados o distribuidos sin el debido permiso de Metalandes S.A.S.

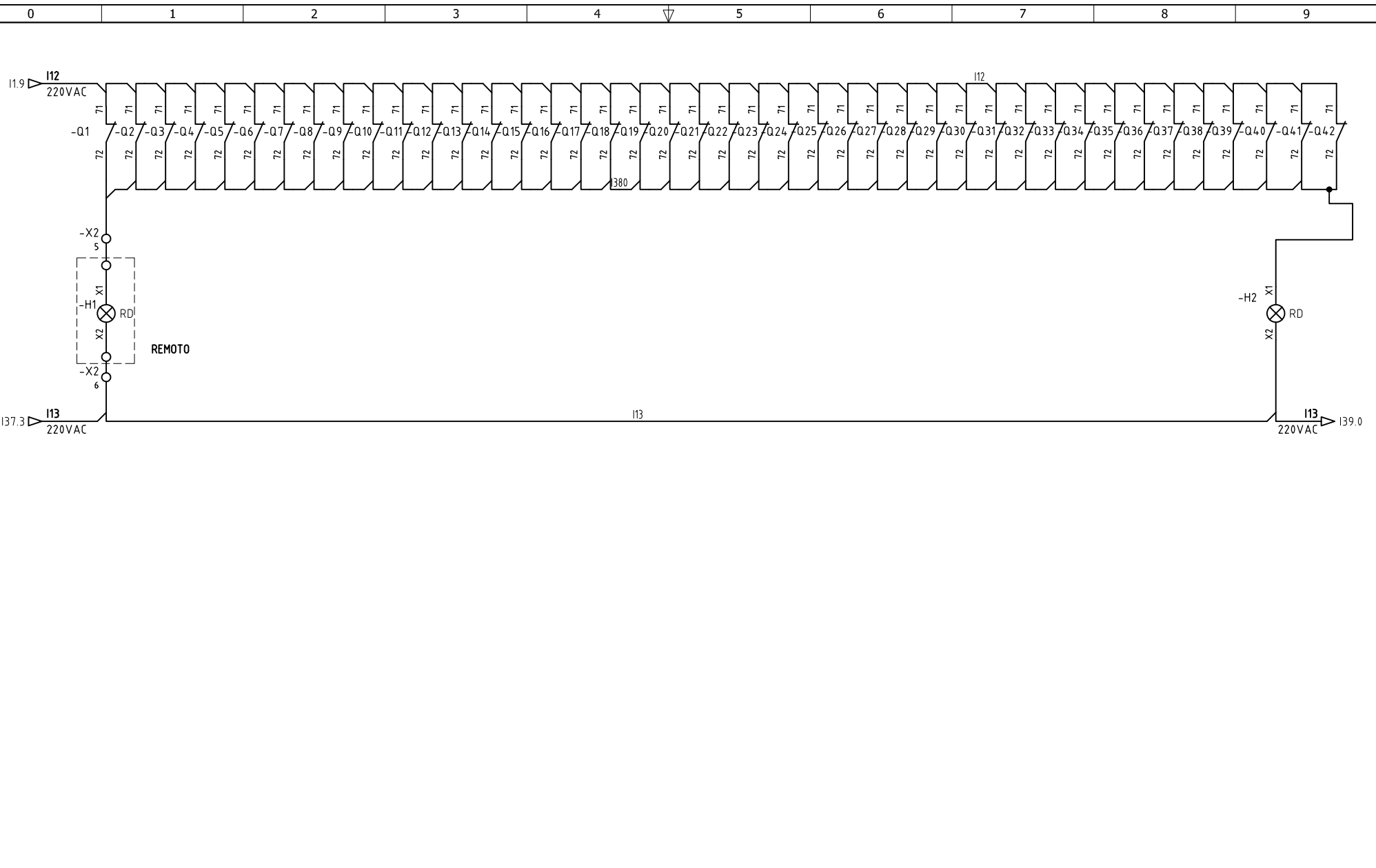

DISEÑO PLANO:	FECHA:
K.DAZA	09/01/2025
DISEÑO:	FECHA:
CLIENTE	



METALANDES S.A.S

CLIENTE: CORONA
PROYECTO: PROYECTO AGROMIL
CONTENIDO: POTENCIA Y CONTROL
RUTA DE ARCHIVO: D:\1.TEMP DIBUJO\2024\C\CORONA\OP 29473 PROYECTO AGROMIL\ELECTRICOS\I38 POTENCIA Y CONTROL .dwg

ORDEN DE PRODUCCIÓN: 29473-1	VERSIÓN: 01
TAB ZONA DE SILOS ALMACEN CCM 440VAC	ESQUEMA: I38
RESPONSABLE DEL PROYECTO: V. RESTREPO	HOJA: 42
	DE: 47
	FECHA DE IMPRESIÓN: 02-27-2025

Copyright (C) Metalandes S.A.S. 2018. All Rights Reserved

El dibujo, carpetin y toda la información contenida en este plano son propiedad de METALANDES S.A.S. y no pueden ser usados, copiados, distribuidos o utilizados sin el consentimiento de METALANDES S.A.S.

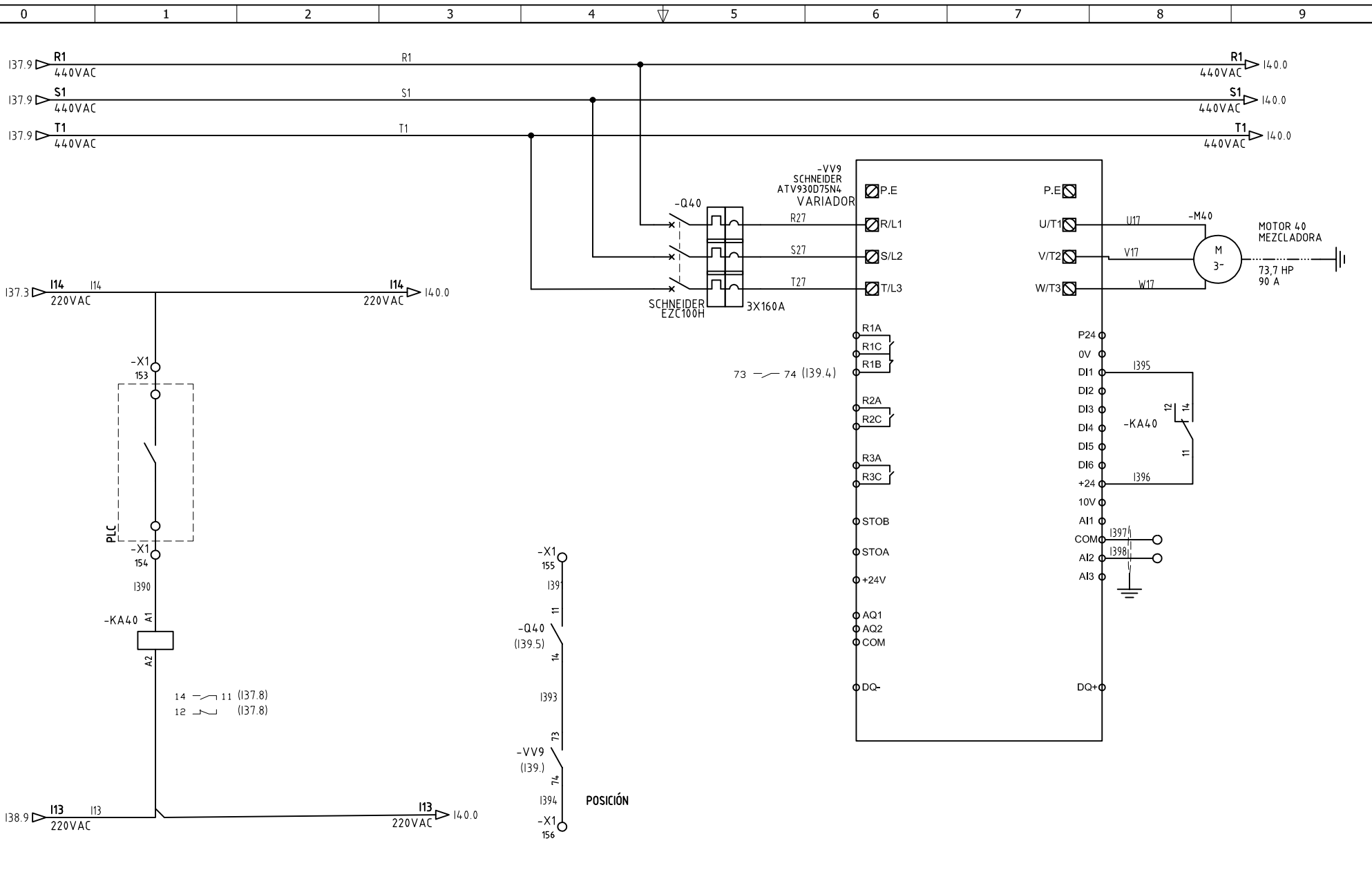

DISEÑO PLANO:	FECHA:
K.DAZA	09/01/2025
DISEÑO:	FECHA:
CLIENTE	



CLIENTE: CORONA
PROYECTO: PROYECTO AGROMIL
CONTENIDO: POTENCIA Y CONTROL
RUTA DE ARCHIVO: D:\1. TEMP DIBUJO\2024\C\CORONA\OP 29473 PROYECTO AGROMIL\ELECTRICOS\I39 POTENCIA Y CONTROL.DWG

ORDEN DE PRODUCCIÓN: 29473-1	VERSIÓN: 01
TAB ZONA DE SILOS	ESQUEMA: I39
ALMACEN CCM 440VAC	HOJA: 43
RESPONSABLE DEL PROYECTO:	DE: 47
V. RESTREPO	FECHA DE IMPRESIÓN:
	02-27-2025

Copyright (C) Metalandes S.A.S. 2018. All Rights Reserved

The label, box and all information contained on this plane are property of Metalandes S.A.S. and no part of it may be used or distributed without the permission of Metalandes S.A.S.

El rótulo, cajetín y toda la información contenida en este plano son propiedad de Metalandes S.A.S. y no puede ser usado, usado o distribuido sin el debido permiso de Metalandes S.A.S.

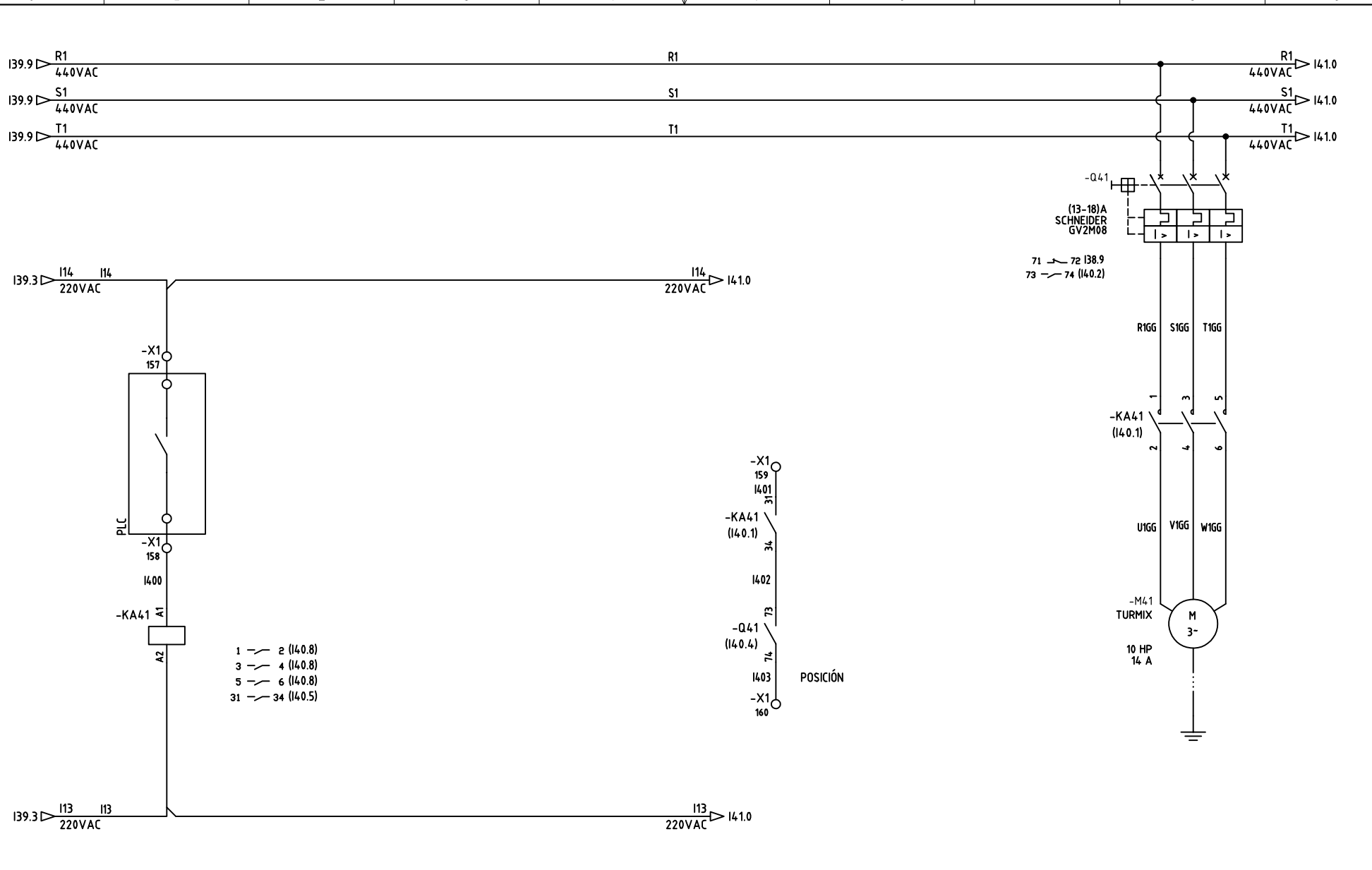

DISEÑO PLANO:	FECHA:
K.DAZA	09/01/2025
DISEÑO:	FECHA:
CLIENTE	



METALANDES S.A.S

CLIENTE: CORONA	ORDEN DE PRODUCCIÓN: 29473-1
PROYECTO: PROYECTO AGROMIL	TAB ZONA DE SILOS
CONTENIDO: POTENCIA Y CONTROL	ALMACEN CCM 440VAC
	RESPONSABLE DEL PROYECTO:
	V. RESTREPO
RUTA DE ARCHIVO: D:\1.TEMP DIBUJO\2024\C\CORONA\OP 29473 PROYECTO AGROMIL\ELECTRICOS\I38 POTENCIA Y CONTROL .dwg	FECHA DE IMPRESIÓN:
	02-27-2025

VERSIÓN: 01
ESQUEMA: I40
HOJA: 44
DE: 47
FECHA DE IMPRESIÓN:
02-27-2025

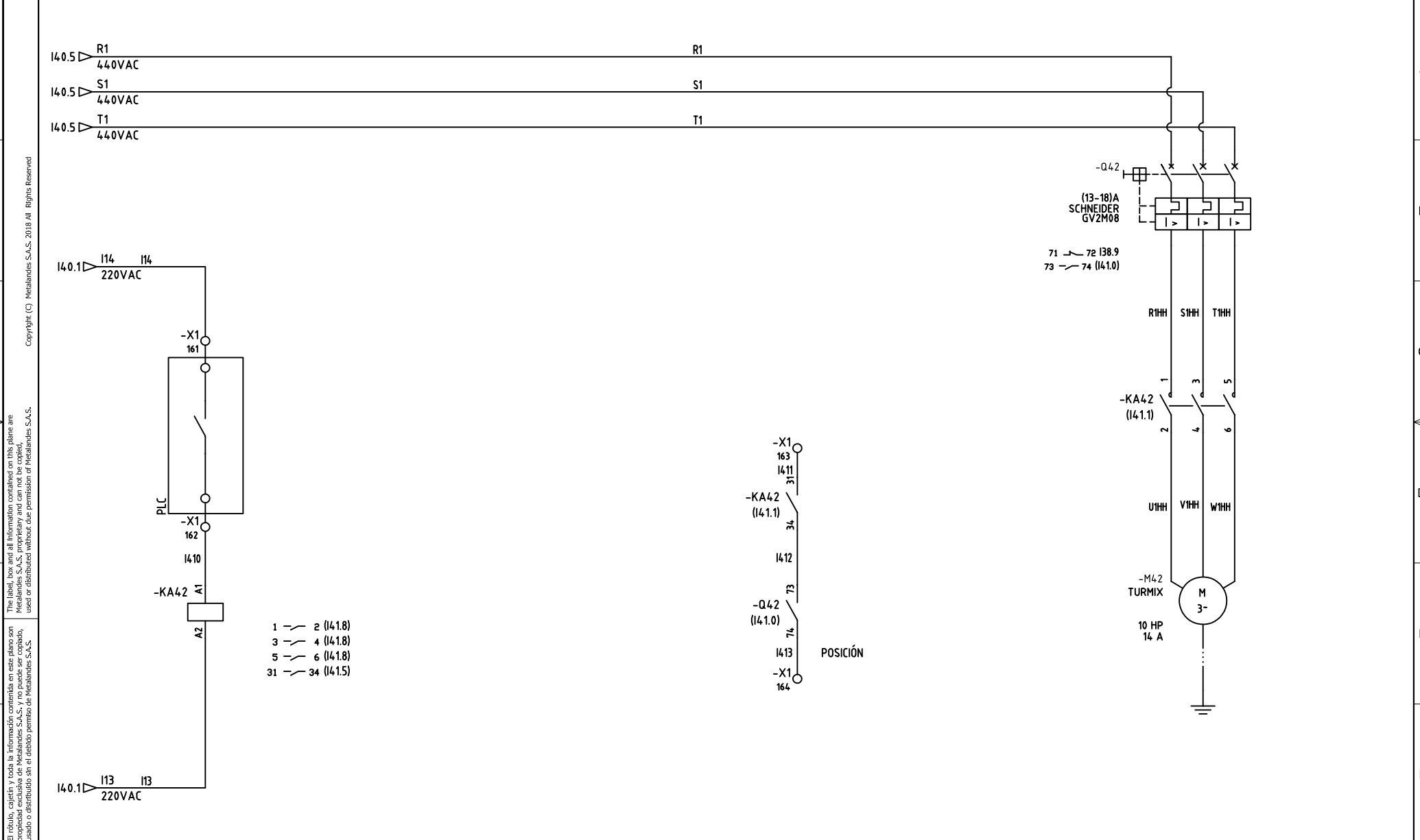

El rótulo, cajetín y toda la información contenida en este plano son propiedad exclusiva de METALANDES S.A.S. y no pueden ser usados, usados o distribuidos sin el debido permiso de METALANDES S.A.S.

DISEÑO PLANO:	FECHA:
K.DAZA	09/01/2025
DISEÑO:	FECHA:
CLIENTE	



METALANDES S.A.S

CLIENTE: CORONA	ORDEN DE PRODUCCIÓN: 29473-1	VERSIÓN: 01
PROYECTO: PROYECTO AGROMIL	TAB ZONA DE SILOS	ESQUEMA: I41
CONTENIDO: POTENCIA Y CONTROL	ALMACEN CCM 440VAC	HOJA: 45
	RESPONSABLE DEL PROYECTO:	DE: 47
	V. RESTREPO	FECHA DE IMPRESIÓN:
		02-27-2025

0 1 2 3 4 5 6 7 8 9

A B C D E F

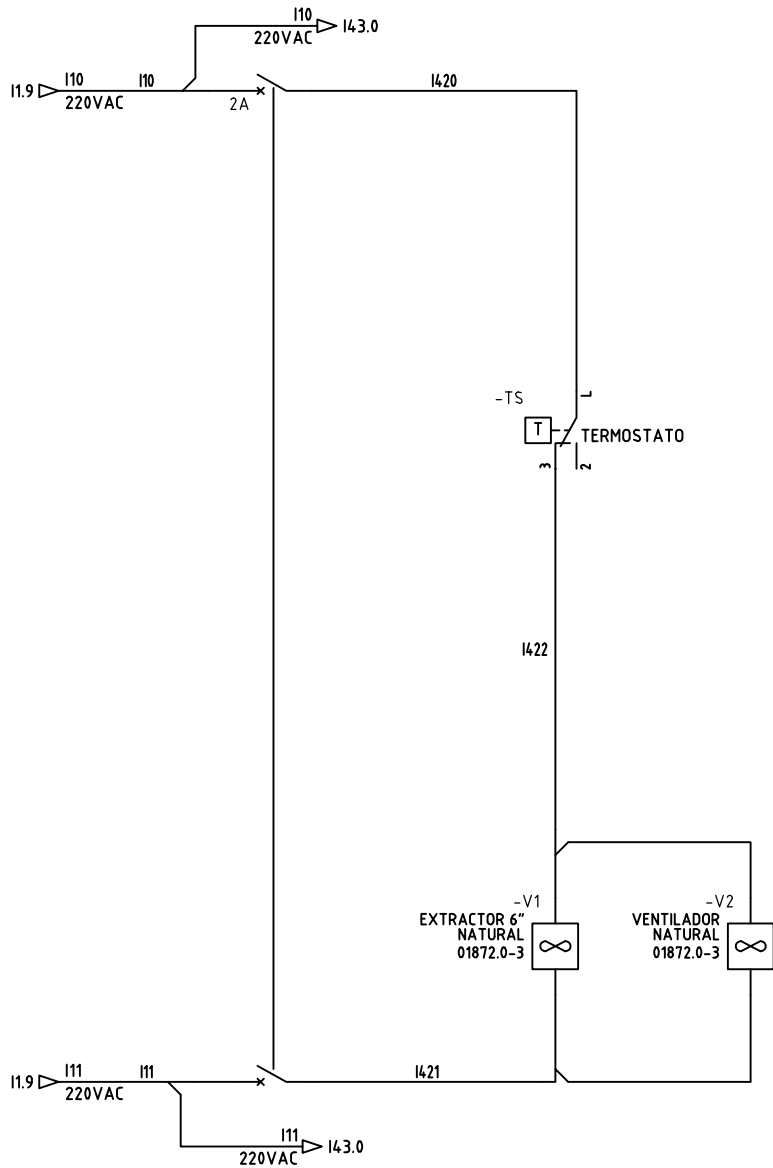

Copyright (C) Metalandes S.A.S. 2018 All Rights Reserved

The label, box and all information contained on this plane are property of Metalandes S.A.S. and are not to be used, reproduced, used or distributed without the permission of Metalandes S.A.S.

El rótulo, cajetín y toda la información contenida en este plano son propiedad de Metalandes S.A.S. y no pueden ser usados, reproducidos, usados o distribuidos sin el debido permiso de Metalandes S.A.S.

DISEÑO PLANO:	FECHA:
K.DAZA	09/01/2025
DISEÑO:	FECHA:
CLIENTE	



METALANDES S.A.S

CLIENTE: CORONA
PROYECTO: PROYECTO AGROMIL
CONTENIDO: CONTROL VENTILACIÓN
RUTA DE ARCHIVO: D:\1.TEMP DIBUJO\2024\C\CORONA\OP 29473 PROYECTO AGROMIL\ELECTRICOS\I15 POTENCIA Y CONTROL .dwg

ORDEN DE PRODUCCIÓN: 29473-1	VERSIÓN: 01
TAB ZONA DE SILOS	ESQUEMA: I15
ALMACEN CCM 440VAC	HOJA: 46
RESPONSABLE DEL PROYECTO:	DE: 47
V. RESTREPO	FECHA DE IMPRESIÓN:
	02-27-2025

0 1 2 3 4 5 6 7 8 9

0 1 2 3 4 5 6 7 8 9

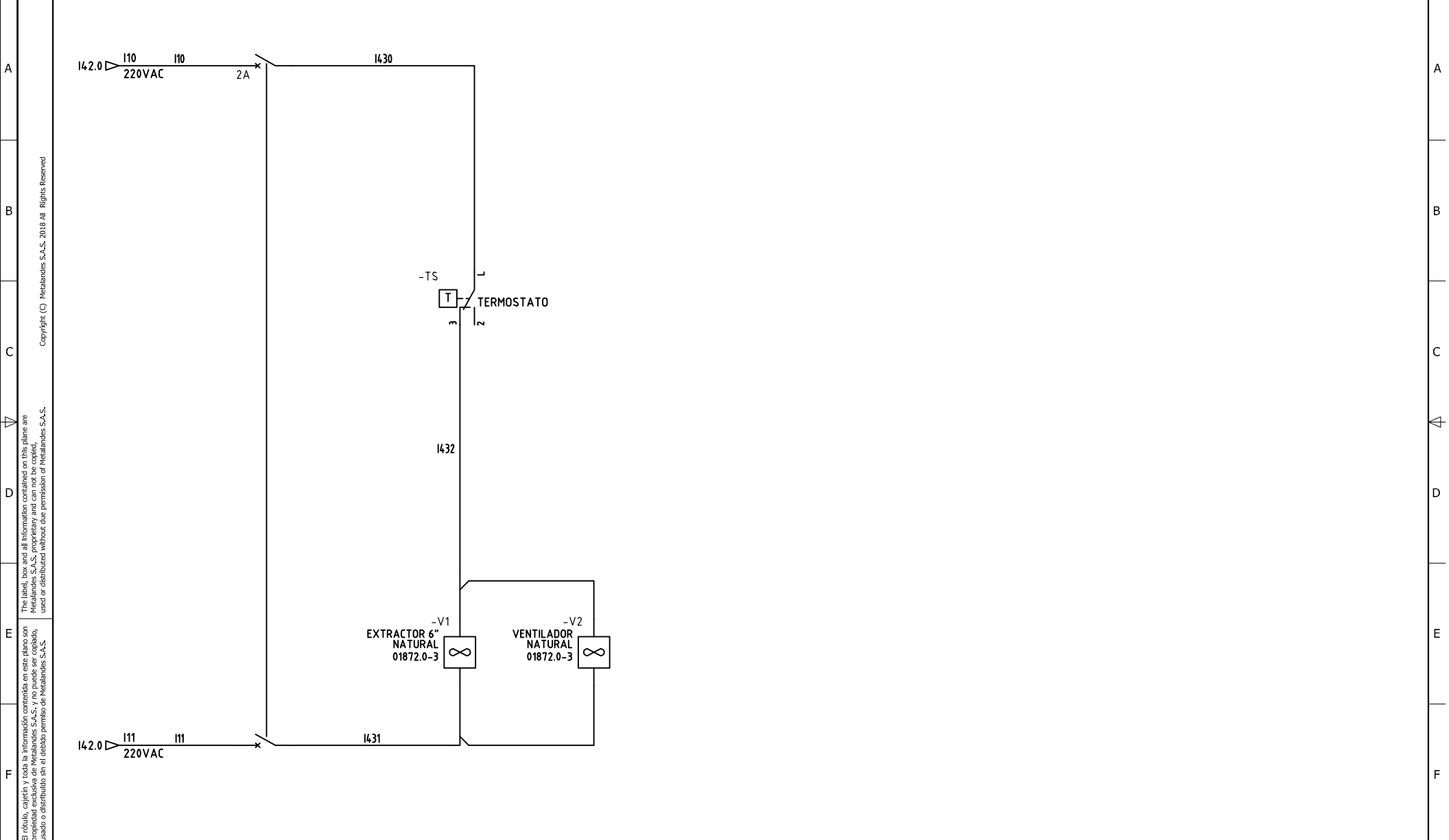

The label, box and all information contained on this plane are property of METALANDES S.A.S. and are not to be used, copied, reproduced, modified, or distributed without the permission of METALANDES S.A.S.

DISEÑO PLANO: K.DAZA DISEÑO: CLIENTE	FECHA: 09/01/2025  METALANDES S.A.S	CLIENTE: CORONA PROYECTO: PROYECTO AGROMIL CONTENIDO: CONTROL VENTILACIÓN	ORDEN DE PRODUCCIÓN: 29473-1 TAB ZONA DE SILOS ALMACEN CCM 440VAC RESPONSABLE DEL PROYECTO: V. RESTREPO	VERSIÓN: 01 ESQUEMA: I15 HOJA: 47 DE: 47 FECHA DE IMPRESIÓN: 02-27-2025
---	---	---	--	--

0 1 2 3 4 5 6 7 8 9