

El rótulo, cajetín y toda la información contenida en este plano son propiedad de RINCCO S.A.S. Reservados todos los derechos. No se permite su uso o distribución sin el consentimiento expreso de METALANDES S.A.S.

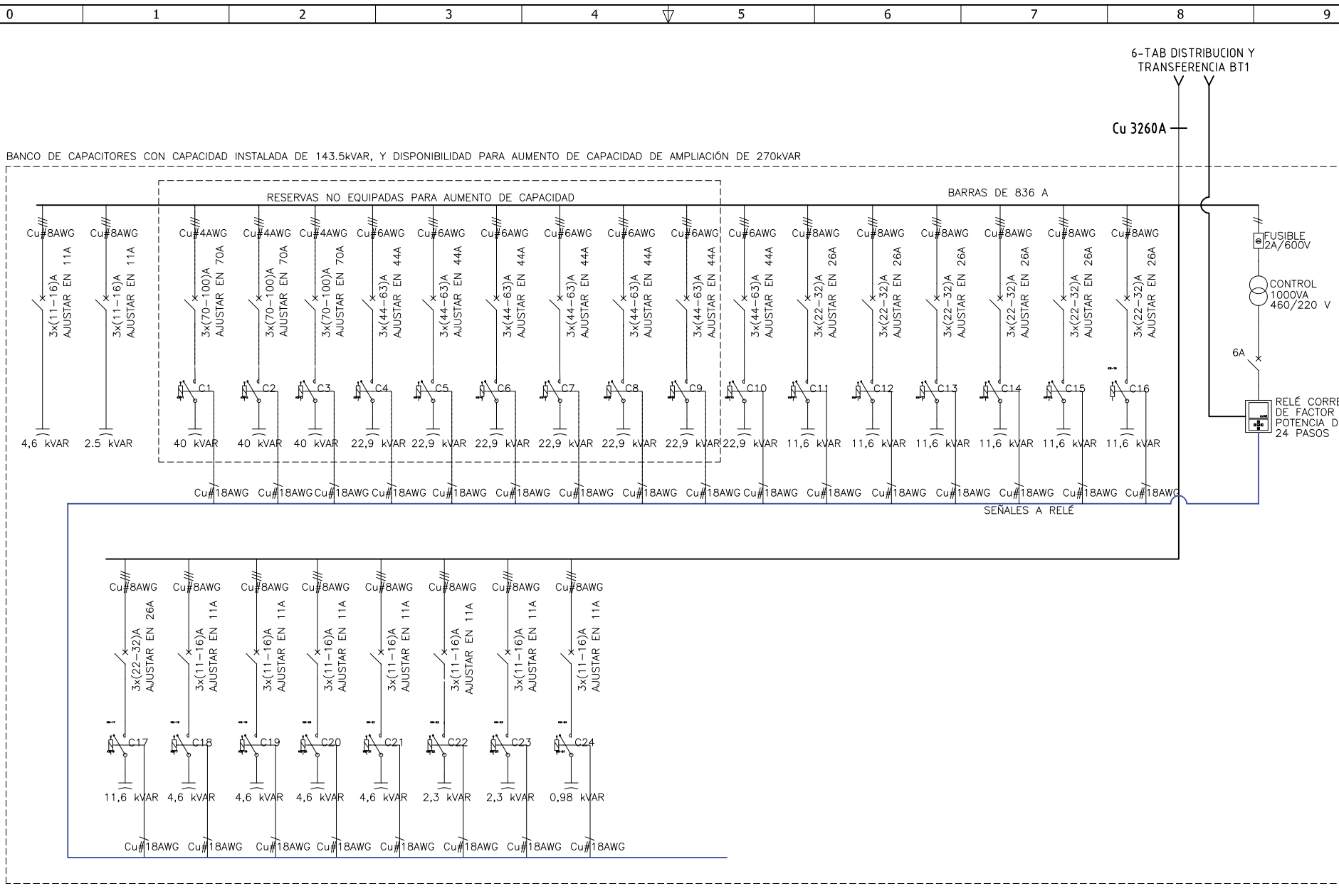

DISEÑO PLANO:
D. MADRID
 DISEÑO:
RINCCO S.A.S

FECHA:
 5/03/2023
 FECHA:



CLIENTE: RINCCO S.A.S
 PROYECTO: ASERRIO JERICO
 CONTENIDO: UNIFILAR

ORDEN DE PRODUCCIÓN: 26032-7
BANCO CAPACITORES
413KVAR
 RESPONSABLE DEL PROYECTO:
A. CARMONA

VERSIÓN: 01
 ESQUEMA: EU1
 HOJA:
 DE: 19
 FECHA DE IMPRESIÓN:
 06-01-2023

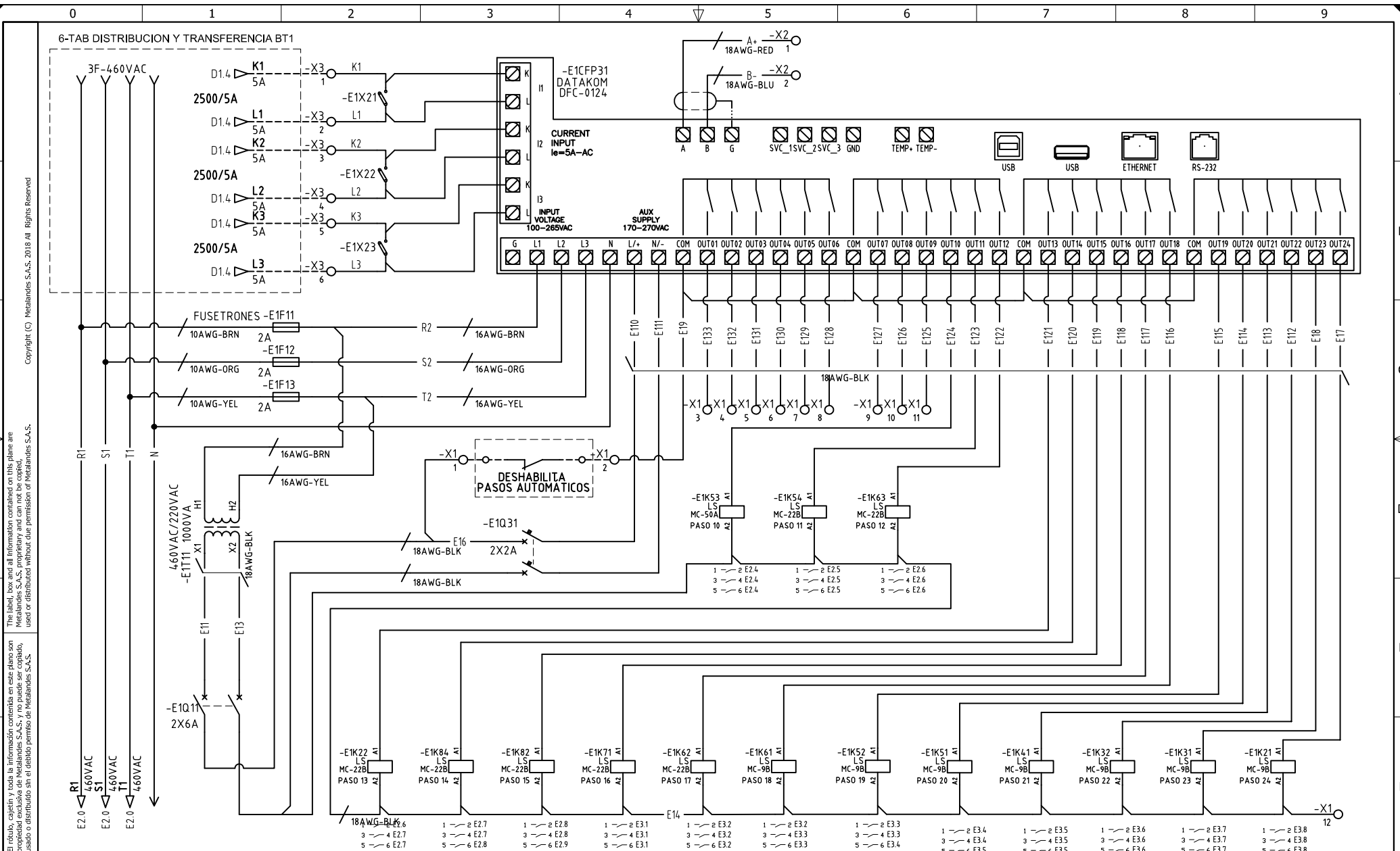

Copyright (C) Metalandes S.A.S. 2018. All Rights Reserved.

The label, box and all information contained on this plane are property of RINCCO S.A.S. No part of this document may be reproduced, stored in a retrieval system, or distributed without the permission of Metalandes S.A.S.

El rótulo, cajetín y toda la información contenida en este plano son propiedad de RINCCO S.A.S. y no pueden ser reproducidos, almacenados en un sistema de recuperación, o distribuidos sin el debido permiso de Metalandes S.A.S.

DISEÑO PLANO: D. MADRID DISEÑO: RINCCO S.A.S	FECHA: 15/03/2023 FECHA: 	 METALANDES S.A.S
RUTA DE ARCHIVO: D:\1. TEMP DIBUJO\2023\R\RINCCO\OP 26032 ASERRIO GERICO\ELECTRICOS\E1 CORRECTOR FACTOR DE POTENCIA.dwg		

CLIENTE: RINCCO S.A.S PROYECTO: ASERRIO JERICO CONTENIDO: RELE CORRECTOR FACTOR DE POTENCIA	ORDEN DE PRODUCCIÓN: 26032-7 BANCO CAPACITORES 413KVAR RESPONSABLE DEL PROYECTO: A. CARMONA	VERSIÓN: 01 ESQUEMA: E1 HOJA: DE: 26 FECHA DE IMPRESIÓN: 06-01-2023
--	---	---

The label, box and all information contained on this plane are property of Metalandes S.A.S. and no part of this document may be used or distributed without the permission of Metalandes S.A.S.

El rótulo, cajetín y toda la información contenida en este plano son propiedad de Metalandes S.A.S. y no puede ser usado, usado o distribuido sin el debido permiso de Metalandes S.A.S.

DISEÑO PLANO:
D. MADRID
 DISEÑO:
RINCCO S.A.S

FECHA:
 15/03/2023
 FECHA:



CLIENTE: RINCCO S.A.S
 PROYECTO: ASERRIO JERICO
 CONTENIDO: ALIMENTACION POTENCIA PASOS

ORDEN DE PRODUCCIÓN: 26032-7
 BANCO CAPACITORES
 413KVAR
 RESPONSABLE DEL PROYECTO:
A. CARMONA

VERSIÓN: 01
 ESQUEMA: E2
 HOJA:
 DE: 27
 FECHA DE IMPRESIÓN:
 06-01-2023

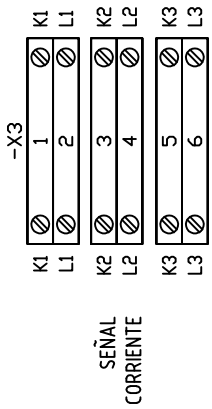
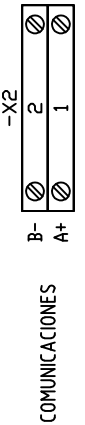
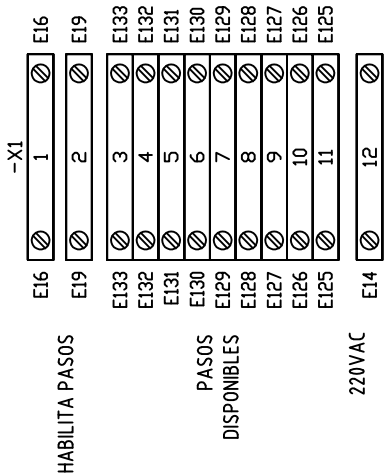
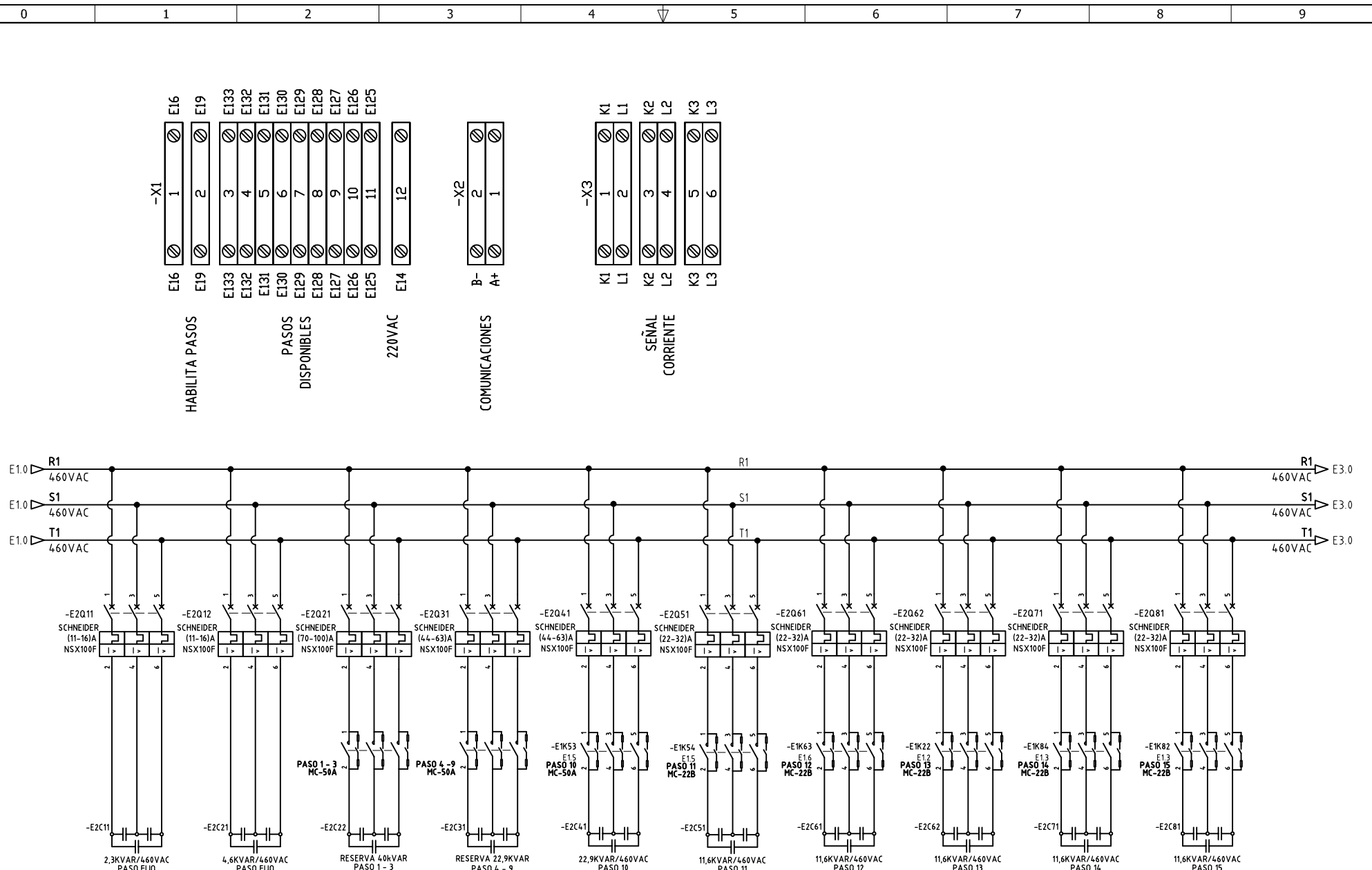

El rótulo, cajetín y toda la información contenida en este plano son propiedad de RINCCO S.A.S. y no puede ser usado, usado o distribuido sin el debido permiso de Metalandes S.A.S.

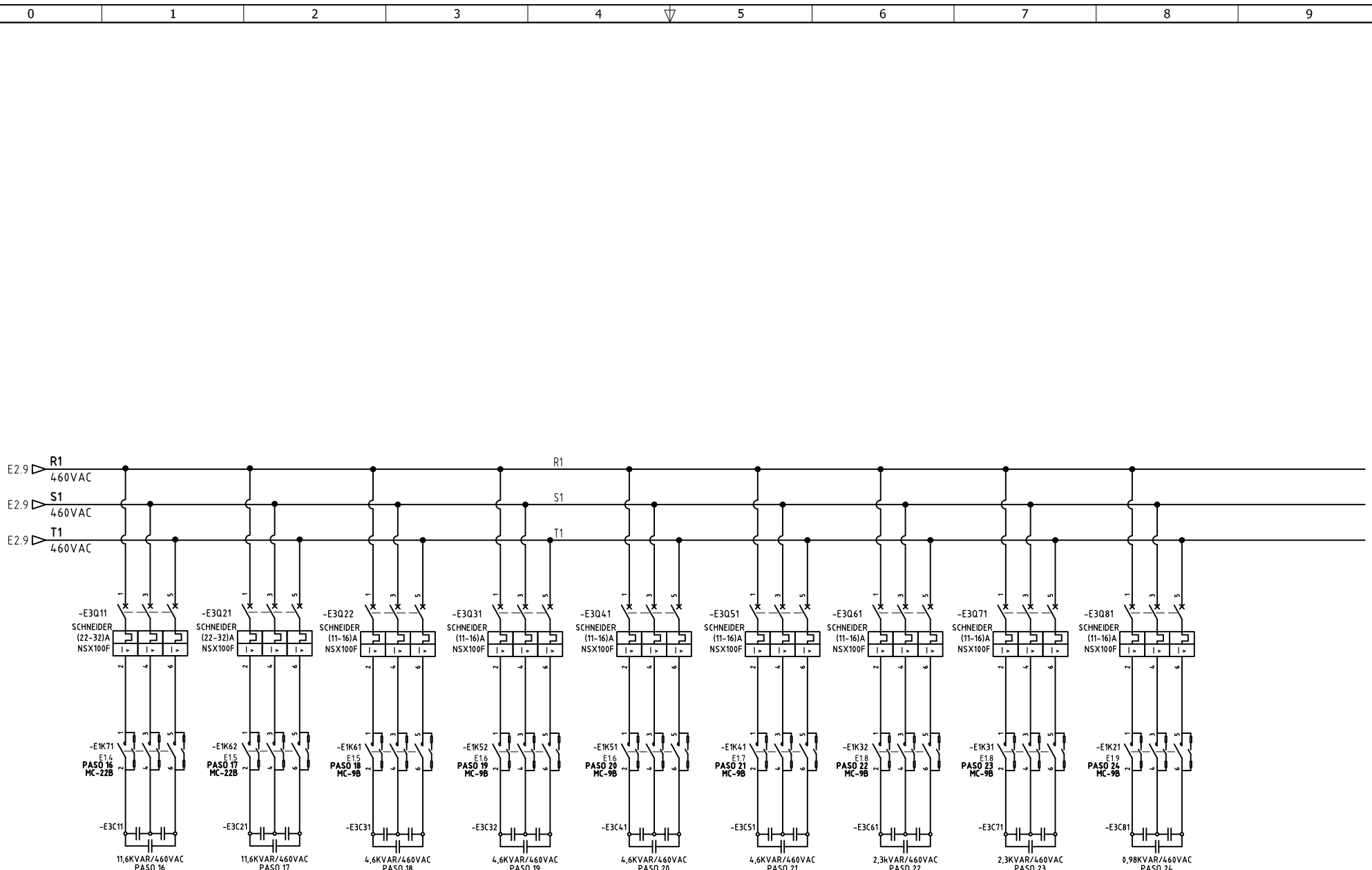

DISEÑO PLANO: D. MADRID	FECHA: 15/03/2023
DISEÑO: RINCCO S.A.S	FECHA:



METALANDES S.A.S

CLIENTE: RINCCO S.A.S
PROYECTO: ASERRIO JERICO
CONTENIDO: ALIMENTACION POTENCIA PASOS
RUTA DE ARCHIVO: D:\1.TEMP DIBUJO\2023\R\RINCCO\OP 26032 ASERRIO GERICO\ELECTRICOS\E3 CORRECTOR FACTOR DE POTENCIA.dwg

ORDEN DE PRODUCCIÓN: 26032-7	VERSIÓN: 01
BANCO CAPACITORES 413KVAR	ESQUEMA: E3
RESPONSABLE DEL PROYECTO: A. CARMONA	HOJA:
	DE: 28
	FECHA DE IMPRESIÓN: 06-01-2023