

El título, cajetín y toda la información contenida en este plano son propiedad exclusiva de Metalandes S.A.S. y no puede ser copiado, usado o distribuido sin el debido permiso de Metalandes S.A.S.

Copyright (C) Metalandes S.A.S. 2018 All Rights Reserved

DISEÑO PLANO: D. MADRID
 FECHA: 24/09/2020
 DISEÑO: PROMONTAJES
 FECHA:



METALANDES S.A.S

CLIENTE: PROMONTAJES
 PROYECTO: AGROSURA - FINCA GUALANDAY
 CONTENIDO: CONTENIDO 1

ORDEN DE PRODUCCIÓN: 25300-3
 TAB ML 440V
 RESPONSABLE DEL PROYECTO:
 D. CANO

VERSIÓN: 01
 ESQUEMA: BU1
 HOJA:
 DE: 10

RUTA DE ARCHIVO: D:\1.TEMP DIBUJO\2020\PROMONTAJES\OP 25033 AGROSURA\ELECTRICOS\BU1 UNIFILAR.dwg

FECHA DE IMPRESIÓN: 09-25-2020

El título, cajetín y toda la información contenida en este plano son propiedad exclusiva de Metalandes S.A.S. y no puede ser copiado, usado o distribuido sin el debido permiso de Metalandes S.A.S.

Copyright (C) Metalandes S.A.S. 2018 All Rights Reserved

1-TAB MED. SEMIDIRECTA

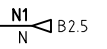
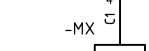
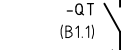
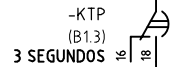
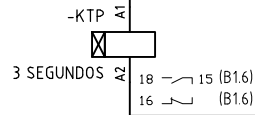
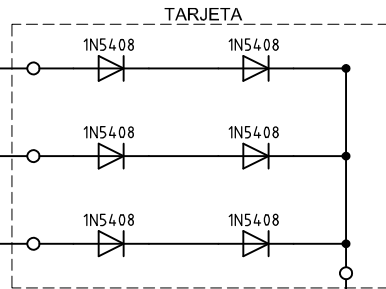
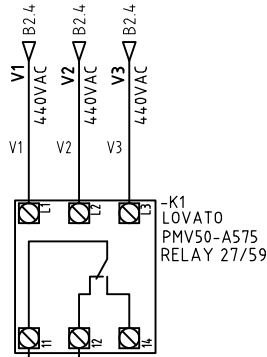
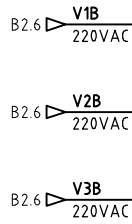
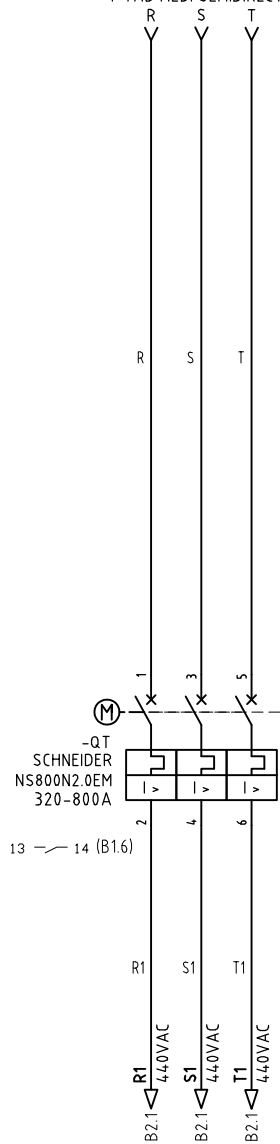

DISEÑO PLANO:
D. MADRID
 DISEÑO:
 PROMONTAJES

FECHA:
 24/09/2020
 FECHA:



METALANDES S.A.S

CLIENTE: PROMONTAJES
 PROYECTO: AGROSURA - FINCA GUALANDAY
 CONTENIDO: CONTROL RELE DE PROTECCION

ORDEN DE PRODUCCIÓN: 25300-3
 TAB ML 440V

RESPONSABLE DEL PROYECTO:
 D. CANO

VERSIÓN: 01
 ESQUEMA: B1
 HOJA:
 DE: 35
 FECHA DE IMPRESIÓN:
 09-25-2020

RUTA DE ARCHIVO: D:\1.TEMP DIBUJO\2020\VPROMONTAJES\OP 25033 AGROSURA\ELECTRICOS\B1 RELE DE PROTECCION.dwg

El título, cajetín y toda la información contenida en este plano son propiedad exclusiva de Metalandes S.A.S., y no puede ser copiado, usado o distribuido sin el debido permiso de Metalandes S.A.S.
 Copyright (C) Metalandes S.A.S. 2018 All Rights Reserved

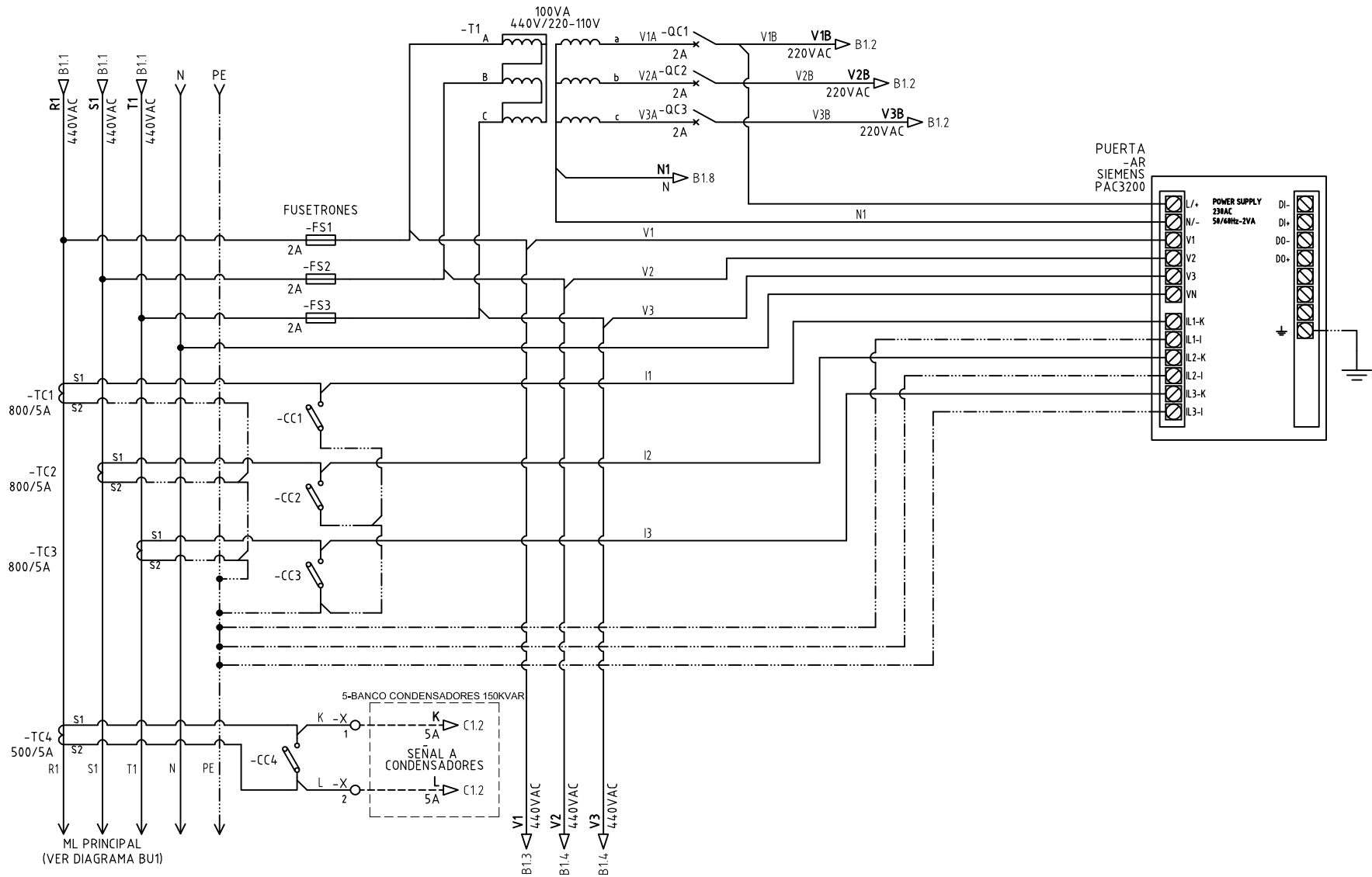

DISEÑO PLANO:
D. MADRID
 DISEÑO:
 PROMONTAJES

FECHA:
 24/09/2020
 FECHA:



METALANDES S.A.S

CLIENTE: PROMONTAJES
 PROYECTO: AGROSURA - FINCA GUALANDAY
 CONTENIDO: ANALIZADOR DE REDES

ORDEN DE PRODUCCIÓN: 25300-3
 TAB ML 440V

RESPONSABLE DEL PROYECTO:
 D. CANO

VERSIÓN: 01
 ESQUEMA: B2
 HOJA:
 DE: 33
 FECHA DE IMPRESIÓN:
 09-25-2020

RUTA DE ARCHIVO: D:\1.TEMP DIBUJO\2020\PROMONTAJES\OP 25033 AGROSURA\ELECTRICOS\B2 ANALIZADOR DE REDES.dwg